

teknopomp

Teknolojik Pompa ve Hidrofor Sistemleri

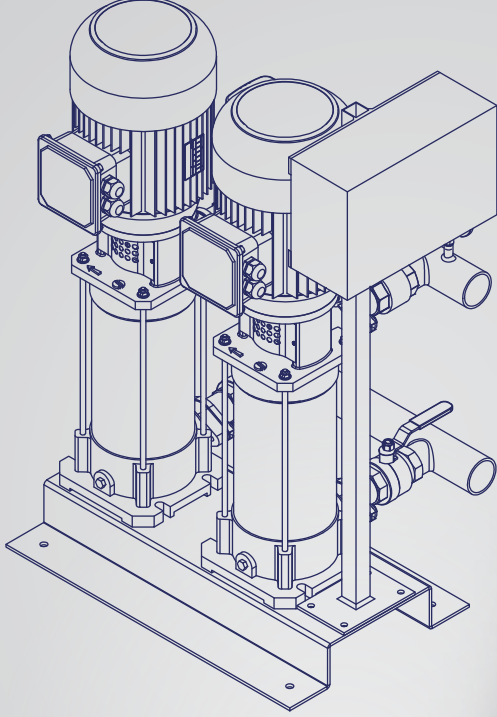

2024 ^{MART}
FİYAT LİSTESİ ^{MART}

Ramazanođlu Mahallesi Öğrenci Sokak
No:30 Kurtköy 34906 Pendik / İSTANBUL



+90 216 378 35 55

www.teknopomp.com

SATIŞ KOŞULLARI

Fiyat listemiz tavsiye edilen tüketici fiyat listesi olarak düzenlenmiş olup, fiyatlara KDV ve nakliye dahil değildir.

Bu listede döviz cinsinden verilen fiyatlar, sevk tarihindeki Merkez Bankası efektif satış kuru üzerinden Türk lirasına çevrilerek fatura edilir.

Sevkiyat, bayinin istediği kargo firması veya ambar ile yapılır. Eğer bayii bir talepte bulunmamış ise firmamız sevkiyatı anlaşmalı olduğu kargo firması veya ambar ile yapmakta serbesttir.

Malın depodan tesliminden sonra bütün sorumluluk alıcıya aittir.

Hasarlı mal bildiriminde hasarın, malın kargo veya ambardan teslim esnasında tutanak düzenlenmesi zorunludur. Aksi takdirde bütün sorumluluk alıcıya aittir.

Firmamız bu liste ile yayınlanan fiyatların bazılarını veya tamamını önceden haber vermeksizin değiştirme hakkını saklı tutar.

Fiyat değişikliği, siparişi onaylanmış satışlarda geçerli değildir.

Baskıdan kaynaklı hata ve eksiklerden firmamız sorumlu değildir.

Saygılarımızla.

Teknolojik Pompa ve Hidrofor Sistemleri Tic. ve San. Ltd. Şti.

İÇİNDEKİLER**1 - HİDROFOR SİSTEMLERİ**

MNV SERİSİ HİDROFORLAR

2 - PASLANMAZ HİDROFORLAR

TPSS SERİSİ HİDROFORLAR

3 - YANGIN POMPA SİSTEMLERİ

AUE-AUED VE AUED COMPACT SERİSİ YANGIN GRUPLARI

4 - SİRKÜLASYON POMPALARIELEKTRONİK SİRKÜLASYON POMPALARI
TNL INLINE TİP KURU ROTORLU SİRKÜLASYON POMPALARI**5 - SALLYANGOZ POMPALAR**TNP-TEK KADEMELİ SANTRİFÜJ POMPALARI
TNM-MONOBLOK TİP SANTRİFÜJ POMPALARI**6 - KIZGIN YAĞ POMPALAR**

TKY SERİSİ KIZGIN YAĞ POMPALARI

7 - DALGIÇ POMPALAR

TPD-B, TPD-VX ve TPD-D SERİSİ DALGIÇ POMPALARI

8 - AKSESUAR VE YEDEK PARÇALAR

GENLEŞME TANKLARI

9 - TEKNİK BİLGİLER

TURBO 40 - TURBO 80 MİNİ EV HİDROFORLARI

GENEL ÖZELLİKLER

- > İçme ve kullanma suyu amacıyla kullanılan hidroforlardır.
- > Pompalar periferik (türbin tip) çarklı olup 220 Volt 50 Hz elektrik motorlu (termistörlü)

ÇALIŞMA KOŞULLARI

- > Sıvı sıcaklığı 35 °C'a kadar
- > Ortam sıcaklığı 40 °C'a kadar
- > Emiş derinliği 6 m'ye kadar
- > Sürekli çalışmaya uygun



TİP	MOTOR GÜCÜ		VOLTAJ	GİRİŞ	ÇIKIŞ	KAT SAYISI	DAİRE SAYISI	FİYAT
	HP	kW						
TURBO 40M/24 Lt.	0.5	0.37	230 - 50 Hz	1"	1"	1 - 2 Kat	2 Daire	200 €
TURBO 80M/24 Lt.	1	0.75	230 - 50 Hz	1"	1"	3 Kat	3-4 Daire	260 €

50 Lt. Modeller için fiyat isteyiniz. Hidromat modeli fiyatlarımız 24 Lt. model ile aynıdır.

PASLANMAZ ÇELİK GÖVDELİ JET HİDROFOR

GENEL ÖZELLİKLER

- > İçme ve kullanma suyu amacıyla kullanılan hidroforlardır.
- > Evsel, endüstriyel ve tarımsal uygulamalar için

ÇALIŞMA KOŞULLARI

- > Sıvı sıcaklığı 35 °C'a kadar
- > Ortam sıcaklığı 40 °C'a kadar
- > Emiş derinliği 9 m'ye kadar
- > Sürekli çalışmaya uygun



POMPA TİPİ	GÜÇ HP	VOLT V	GİRİŞ	ÇIKIŞ	DEBİ								KAT	DAİRE	FİYAT
					m³/h	0	0.6	1.2	1.8	2.4	3	4			
JET 100M 24 Lt.	1	220	1"	1"	h(m)	50	44	37	29	25	22	12	6	8	345 €
JET 150M 24 Lt.	1.8	220	1 1/4"	1"	h(m)	59	58	50	42	38	28	20	6	12	505 €

DÖKÜM GÖVDELİ JET HİDROFOR

ÇALIŞMA ŞARTLARI

- > Fan Bronz
- > Aktarılan sıvı sıcaklığı +40 °C
- > Manometrik emiş derinliği 8 mt.
- > Mekanik salmastralı
- > Motor mili AISI 316 paslanmaz çelik

KULLANIM ALANLARI

- > Hidrofor grupları
- > Endüstriyel makineler
- > Bağ ve bahçe sulama uygulamaları



POMPA TİPİ	GÜCÜ HP	m³/sa lt/dk	0	0,6	1,2	2,4	3,6	4,8	6,0	7,2	KAT	DAİRE	TANK HACMI	GİRİŞ	ÇIKIŞ	FİYAT
			0	10	20	40	60	80	100	120						
JET 100 A	1	Hm	49	40	35	27	12	7			6	8	24 lt	1"	1"	285 €
JET 100 A	1		49	40	35	27	12	7			6	8	50 lt	1"	1"	350 €
JET 150 A	1,5		53	50	43	35	26	17	12	8	6	12	50 lt	1 1/4"	1"	515 €
JET 200 A	2		60	52	46	38	28	19	13	9	8	16	50 lt	1 1/4"	1"	530 €

PREFERİKAL POMPALAR

POMPA TİPİ	GÜCÜ	m ³ /sa	0	0,3	0,6	1,2	1,8	2,4	2,7	3,0	GİRİŞ	ÇIKIŞ	FİYAT
	HP	lt/dk	0	5	10	20	30	40	45	50			
PM 45	0,5	Hm	33	29	25	17	9				1"	1"	105 €
PM 80	1		58	53	48	38	28	18	13	8	1"	1"	160 €
PM 100	2		87	85	80	70	60	50	45	40	1"	1"	375 €



DÖKÜM GÖVDELİ JET POMPALAR

POMPA TİPİ	GÜCÜ	m ³ /sa	0	0,6	1,2	2,4	3,6	4,8	6,0	7,2	GİRİŞ	ÇIKIŞ	FİYAT
	HP	lt/dk	0	10	20	40	60	80	100	120			
JET 100 A	1	Hm	49	40	35	27	12	7			1"	1"	195 €
JET 150 A	1,5		53	50	43	35	26	17	12	8	1 1/4"	1"	355 €
JET 200 A	2		60	52	46	38	28	19	13	9	1 1/4"	1"	370 €



PASLANMAZ GÖVDELİ JET POMPA

POMPA TİPİ	GÜCÜ	m ³ /sa	0	0,9	1,2	1,8	2,4	3	3,4	3,6	GİRİŞ	ÇIKIŞ	FİYAT
	HP	lt/dk	0	15	20	30	40	50	56	60			
CR 100 M	1	Hm	48	43	39	34	26	14	15	10	1"	1"	260 €



TEK FANLI SANTRİFÜJ POMPA

POMPA TİPİ	GÜCÜ	m ³ /sa	0	0,9	1,8	2,7	3,6	4,2	5,4	6,6	GİRİŞ	ÇIKIŞ	FİYAT
	HP	lt/dk	0	15	30	45	60	70	90	110			
TF 158	1	Hm	37	34	32	28	25	22	15	8	1"	1"	225 €



ÇİFT FANLI SANTRİFÜJ POMPA

POMPA TİPİ	GÜCÜ	m ³ /sa	0	2,4	4,8	6	7,2	8,4	9,6	10,8	GİRİŞ	ÇIKIŞ	FİYAT
	HP	lt/dk	0	40	80	100	120	140	160	180			
CF 2/52M	1,5	Hm	47	32	22	15	10	2			1 1/4"	1"	405 €
CF 2/62M	2		53	42	34	25	15	10	3		1 1/4"	1"	420 €
CF 2/68M	3		56	50	47	45	40	33	20	9	1 1/4"	1"	455 €



DIŞLI YAĞ TRANSFER POMPALARI

Stok Kodu	Model	Güç		Pompa		Debi (ton-saat)	Maximum Yükseklik (m)	Fiyat Euro
		Hp	Volt	Giriş Suction	Çıkış Delivery			
TP-2592	TDP-75M	1	220	1"	1"	4.5	40	505
TP-2593	TDP-75T	1	380	1"	1"	4.5	40	495



PASLANMAZ GÖVDELİ DIŞLI YAĞ TRANSFER POMPASI 1450 dd/dk

Stok Kodu	Model	Güç		Pompa		Debi (ton-saat)	Maximum Yükseklik (m)	Fiyat Euro
		Hp	Volt	Giriş Suction	Çıkış Delivery			
TP-2994	TDP-75 SM	1	220	3/4"	3/4"	2.1	30	1290
TP-2995	TDP-75 ST	1	380	3/4"	3/4"	2.1	30	1280



YATIK MİLLİ ÇOK KADEMELİ PASLANMAZ ÇELİK SANTRİFÜJ POMPALAR

Stok Kodu	Model	Güç			Pompa		Debi (ton-saat)							Fiyat Euro	
		Hp	Kw	V	Giriş Suction	Çıkış Delivery	0	1	2	3	4	5	6		
TPK-M	TPKD406M	1.5	1.1	220	1¼"	1"	Hm	52	50	48	45	42	34	25	520
TPK-T	TPKD406T	1.5	1.1	380	1¼"	1"	Hm	52	50	48	45	42	34	25	510



YATIK MİLLİ ÇOK KADEMELİ 304 PASLANMAZ ÇELİK SANTRİFÜJ POMPALAR

Stok Kodu	Model	Güç			Pompa		Debi (ton-saat)							Fiyat Euro	
		Hp	Kw	V	Giriş Suction	Çıkış Delivery	0	0.5	1	1.5	2	2.5	3		
TP1036	TPKD206M	1	0.75	220	1"	1"	Hm	57	53	50	47	44	40	36	620
								0	5	6	7	8	9	12	
TPK-M	TPKD804M	3	2.2	220	1½"	1½"	Hm	52	49	48	47	45	43.5	36	1025
TPK-T	TPKD804T	3	2.2	380	1½"	1½"	Hm	52	49	48	47	45	43.5	36	925

- Maksimum su sıcaklığı: +100°C

- Su ile temas eden tüm yüzeyler paslanmaz çeliktir



Stok Kodu	Model	Güç			Pompa		Debi (ton-saat)							Fiyat Euro	
		Hp	Kw	V	Giriş Suction	Çıkış Delivery	0	1	1.5	2	2.5	3	3.5		
TP2520	TPSH206M	1	0.75	220	1"	1"	Hm	56	50	48	42	38	32	25	530
								0	2	3	4	5	6	7	
TP2521	TPSH406M	1.5	1.1	220	1¼"	1"	Hm	58	56	53	50	45	36	28	610
TP2522	TPSH406T	1.5	1.1	380	1¼"	1"	Hm	58	56	53	50	45	36	28	600



Stok Kodu	Model	Güç			Pompa		Debi (ton-saat)							Fiyat Euro	
		Hp	Kw	V	Giriş Suction	Çıkış Delivery	0	4	6	7	8	9	10		
TP2523	TPSH804M	3	2.2	220	1½"	1½"	Hm	68	65	57	50	48	42	34	1010
TP2524	TPSH804T	3	2.2	380	1½"	1½"	Hm	68	65	57	50	48	42	34	900
								7	9	11	14	15	16	17	
TP2526	TPSH1205T	4	3	380	1½"	1½"	Hm	60	57	53	44	40	35	30	1140
								10	14	18	20	22	24	28	
TP2525	TPSH2004T	5.5	4	380	2"	2"	Hm	50	46	42	40	36	28	24	1350

- Maksimum su sıcaklığı: +70°C

- Maksimum emiş: 4 metre

- Paslanmaz çelik fan ve difüzör

- Motor izolasyon sınıfı F

- Su ile temas eden tüm yüzeyler paslanmaz çeliktir,



PASLANMAZ ÇELİK GÖVDELİ SANTRİFÜJ POMPALAR

GENEL ÖZELLİKLER

- > Sıvıya temas eden tüm parçalar AISI 304 Paslanmaz Çelik
- > -20 °C'ye kadar dayanıklı mekanik keçeli

ÇALIŞMA KOŞULLARI

- > Max. su sıcaklığı 70 °C
- > Max. ortam sıcaklığı 40 °C
- > Emiş derinliği 6.5 m'ye kadar



POMPA TİPİ	GÜÇ HP	VOLT V	GİRİŞ	ÇIKIŞ	L (mm)	H (mm)	DEBİ								FİYAT Euro		
							m³/h	3	6	9	12	15	18	21		24	
TCA 50-32/4T	4	380	DN50	DN32	460	340	h(m)	38	36.5	36	34	32	30	26	21	1080	
TCA 50-32/5.5T	5.5	380	DN50	DN32	498	340		50	49	48	46	45	43	40	29		1360
TCA 50-32/7.5T	7.5	380	DN50	DN32	532	340		62	60	58	54	52	47	43	35		

POMPA TİPİ	GÜÇ HP	VOLT V	GİRİŞ	ÇIKIŞ	L (mm)	H (mm)	DEBİ								FİYAT Euro		
							m³/h	5	10	15	20	25	30	35		40	
TCA 65-40/4T	4	380	DN65	DN40	460	292	h(m)	32	31	30	28	26	24	21	-	935	
TCA 65-40/5.5T	5.5	380	DN65	DN40	498	292		36	35.5	34	33	31	28	24	20		1140
TCA 65-40/7.5T	7.5	380	DN65	DN40	554	360		45	44	43	42	41	38	35	30		
TCA 65-40/10T	10	380	DN65	DN40	592	360		52	51.5	51	50	48	45	42	38		1490
TCA 65-40/15T	15	380	DN65	DN40	623	360		70	68	67.5	67	66.5	66	64	60		

POMPA TİPİ	GÜÇ HP	VOLT V	GİRİŞ	ÇIKIŞ	L (mm)	H (mm)	DEBİ									FİYAT Euro		
							m³/h	5	10	20	30	35	40	50	60		70	
TCA 65-50/4T	4	380	DN65	DN50	455	292	h(m)	26	25	23	20	17	15	10	-	-	935	
TCA 65-50/5.5T	5.5	380	DN65	DN50	498	292		27	26	25	24	22	20	15	-	-		1150
TCA 65-50/7.5T	7.5	380	DN65	DN50	554	360		35	35	34	32	30	29	25	-	-		
TCA 65-50/10T	10	380	DN65	DN50	592	360		40	39	38	37	36	35	30	25	-		1535
TCA 65-50/15T	15	380	DN65	DN50	623	360		57	56	55	53	52	51	48	42	30		

POMPA TİPİ	GÜÇ HP	VOLT V	GİRİŞ	ÇIKIŞ	L (mm)	H (mm)	DEBİ									FİYAT Euro		
							m³/h	40	60	70	80	90	100	110	120		130	
TCA 80-65/10T	10	380	DN80	DN65	636	340	h(m)	30	27	26	24	22	20	18	-	-	1540	
TCA 80-65/12.5T	12.5	380	DN80	DN65	636	340		32	30	29	27	26	25	23	20	18		1790
TCA 80-65/15T	15	380	DN80	DN65	705	360		36	34	33	32	31	29	27	25	22		

DOMESTİK TİP PASLANMAZ ÇELİK ÇOK KADEMELİ HİDROFOR SİSTEMLERİ

GENEL ÖZELLİKLER

- > 316 modeller AISI 316 Paslanmaz Çelik,
304 Modeller AISI 304 PASlanmaz Çelik
- > Pis su tipi özel mekanik keçeli

ÇALIŞMA KOŞULLARI

- > Max. su sıcaklığı 80 °C
- > MAX. ortam sıcaklığı 40 °C
- > Emiş derinliği 6.5 m'ye kadar



POMPA TİPİ	GÜÇ HP	VOLT V	GİRİŞ	ÇIKIŞ	L (mm)	H (mm)	DEBİ										FİYAT Euro	
							m³/h	0	0.5	1	1.5	2	2.5	3	3.5	4		4.5
TPKD206M *50lt.	1	220	1"	1"	405	236	h(m)	54	52	49	46	43	39	32	24	20	10	770

POMPA TİPİ	GÜÇ HP	VOLT V	GİRİŞ	ÇIKIŞ	L (mm)	H (mm)	DEBİ										FİYAT Euro	
							m³/h	0	1	2	3	4	5	6	7	8		-
TPKD406M *50lt.	1.5	220	1¼"	1"	405	236	h(m)	60	56	54	52	46	43	35	26	15	-	670
TPKD406T *50 lt.	1.5	380	1¼"	1"	405	214	h(m)	60	56	54	52	46	43	35	26	15	-	660

POMPA TİPİ	GÜÇ HP	VOLT V	GİRİŞ	ÇIKIŞ	L (mm)	H (mm)	DEBİ							FİYAT Euro	
							m³/h	0	5	6	7	8	9		12
TPKD804M *50 lt.	3	220	1½"	1½"	458	254	h(m)	52	49	48	47	45	43	36	1175
TPKD804T *50 lt.	3	380	1½"	1½"	458	232	h(m)	52	49	48	47	45	43	36	1075

DOMESTİK TİP PASLANMAZ ÇELİK ÇOK KADEMELİ HİDROFOR SİSTEMLERİ

GENEL ÖZELLİKLER

> Sıvıya temas eden tüm parçalar AISI 304 Paslanmaz Çelik

ÇALIŞMA KOŞULLARI

- > Max. su sıcaklığı 80 °C
- > Max. ortam sıcaklığı 40 °C
- > Emiş derinliği 6.5 m'ye kadar



POMPA TİPİ	GÜÇ HP	VOLT V	GİRİŞ	ÇIKIŞ	L (mm)	H (mm)	DEBİ											FİYAT Euro	
							m³/h	0	0.8	1.2	1.6	2	2.4	2.8	3.2	3.6	4		4.4
TPSH206M *50lt.	1	220	1"	1"	416	170	h(m)	56	53	51	49	47	44	41	37	32	26	-	770
TPSH206T *50lt.	1	380	1"	1"	416	188	h(m)	56	53	51	49	47	44	41	37	32	26	-	750

POMPA TİPİ	GÜÇ HP	VOLT V	GİRİŞ	ÇIKIŞ	L (mm)	H (mm)	DEBİ											FİYAT Euro	
							m³/h	0	1	2	3	3.5	4	4.5	5	5.5	6		7
TPSH406M *50lt.	1.5	220	1¼"	1"	446	209	h(m)	60	58	56	54	51	50	48	46	42	38	27	760
TPSH406T *50lt.	1.5	380	1¼"	1"	446	211	h(m)	60	58	56	54	51	50	48	46	42	38	27	750

POMPA TİPİ	GÜÇ HP	VOLT V	GİRİŞ	ÇIKIŞ	L (mm)	H (mm)	DEBİ											FİYAT Euro	
							m³/h	0	2	4	6	7	8	9	10	12	14		16
TPSH804M *50lt.	3	220	1½"	1½"	479	244	h(m)	70	68	65	57	50	43	42	34	20	-	-	1160
TPSH804T *50lt.	3	380	1½"	1½"	438	217	h(m)	70	68	65	57	50	43	42	34	20	-	-	1050

PANODAN FREKANS KONVERTÖRLÜ HİDROFOR GRUPLARI



GENEL ÖZELLİKLER

> Panodan frekans konverterli (hız kontrollü) hidrofor grupları sistem ihtiyacına göre motor hızını kontrol ederek max. konfor ve ekonomi sağlar.

> Basit kullanımı ile servis kolaylığının yanı sıra frekans konverterinin arıza durumunda dahi PLC üzerinden çalışmasını sürdürerek kullanıcıyı susuz bırakmaz.

MOTOR ÜZERİNDEN FREKANS KONVERTÖRLÜ HİDROFOR GRUPLARI



GENEL ÖZELLİKLER

> Motor üzerine takılan akıllı frekans kontrol üniteleri ihtiyaca göre motor hızını kontrol ederek pompa ve sistem için en uygun çalışmayı sağlar.

> Enerji tasarrufu ve konfor yanında eş yaşlandırma özellikli, tekli ve çoklu (4 pompaya kadar) uygulama olanakları, bütün pompaların yumuşak kalkış ve duruşları, düşük ses seviyesi, düşük elektrik ve işletme maliyeti ile günümüzün ve geleceğin hidrofor sistemleridir.

DÜŞEY MİLLİ OTOMATİK TESTLİ YANGIN HİDROFOR GRUPLARI

GENEL ÖZELLİKLER

> Yangın grupları 1 asıl -1 yedek veya 1 asıl-1 yedek ve jokey pompalı olarak düşey milli pompalardan imal edilmektedir.

> Yangın anında sırasıyla jokey pompa ve ana pompa devreye girerek yangın dolaplarına gerekli suyu karşılarlar.

> Kontrol panosu içindeki zaman sayacı vasıtasıyla haftalık olarak pompa testi gerçekleştirilebilir. Bu sırada basma kollektörü üzerindeki selenoid vana açılarak basınç düşümü sağlanır ve pompaların devreye girerek kontrolü sağlanır. Arıza durumunda panodan arıza bilgisi alınarak ve kontrolü sağlanarak yangın anında yangın hidroforunun hazır durumda olması sağlanır



MNV SERİSİ HİDROFORLAR

GENEL ÖZELLİKLER

Dikey milli çok kademeli pompalı. Pompa su ile temas eden yüzeyleri NORYL (termoplastik malzemeden) kalite paket tip yüksek kapasiteli hidroforlardır. Apartman, okul, hastane, fabrika, toplu konut, iş merkezi gibi sürekli basınçlı su talep eden yerlerde kullanılır. Periyodik bakım gerektirmez. Pompa ve pompalar çelik veya saç kaide üzerine monteli olarak teslim edilirler. Ayrıca bu tip hidroforlar kendi kendini test etme özelliği bulunan panolara sahiptir. Ekstra kullanılan bir selenoid vana yardımıyla yangın hidroforu olarak kullanılabilirler. Paket tip hidroforun çalışması için emme ve basma kollektörünün tesisata bağlanması ve enerji kablosunun panoya girilmesi yeterlidir.

HİDROFORLA BERABER VERİLEN MALZEMELER

- > Emme ve basma kollektörü.
- > Tam geçişli küresel vanalar.
- > Sessiz çalışan füze tip çekvalf.
- > Susuz çalışmayı önleyen 5 Mt kablolu seviye flatörü.
- > Şase üzerine montajlı 5.5 kw'ye kadar P.01, 7,5 Kw ve üzeri Y/D kalkışlı yüksek donanımlı sıra değiştirici özelliğine sahip kumanda panoları.
- > Titreşim önleyici elastik takozlar.

ÇALIŞMA KOŞULLARI

- > Sıvının sıcaklık aralığı: 20-60 °C
- > Çalışma ortamı sıcaklığı: 40 °C
- > İzin verilen maksimum basınç: 25 BAR.

ÖZELLİKLER

- > Su ihtiyacına göre sıralı çalışma.
- > Her çalışmadan sonra pompa değişimi.
- > Emişte su olmadığında pompaların durması.
- > 2. ve 3. pompaların devreye girmesi sırasında geciktirme.
- > 2. ve 3. pompaların devreden çıkması sırasında geciktirme.
- > Faz arası gerilimi mikro işlemci ünitesi üzerindeki ekrandan okunabilme özelliği.
- > Arızanın mikro işlemci üzerinden okunabilmesi.
- > Tüm çalışma durumlarının kontrol paneli üzerinde görülebilmesi.
- > Ayrıca pano yan yüzeyinde ilave manuel çalıştırma şalteri mevcuttur. (5.5 kw üzeri modellerde)

TEKNOPOMP HİDROFORLARDAKİ KULLANILAN PANOLAR

Yeni hidrofor kontrol panolarımız mikro işlemcili elektronik kart ile tüm pompa ve hidrofor çalışma ihtiyacına cevap vermektedir.

MOTOR

Standart tip B'14 flanşlı, 2 kutuplu, üç fazlı, 50 Hz [2900 dev/dak] elektrik motoru.

Yalıtım Sınıfı: F

Koruma Sınıfı: IP 55

OPSİYONEL ÖZELLİKLER

Frekans konverterli kumanda panoları ile enerji tasarrufu ve konfor.



MNV 25-200 DİKEY TİP TANKLI PAKET HİDROFORLAR

GENEL ÖZELLİKLER

- > İçme ve kullanma suyu amacıyla kullanılan hidroforlardır.
- > Evsel uygulamaları için.

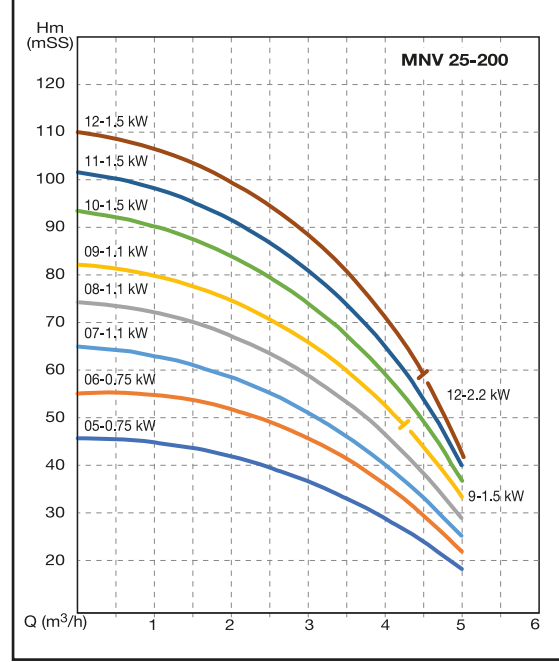

MNV SERİSİ MONOFAZE MOTORLU (220V - 50 Hz)

TİP	GÜÇ kW	KAT SAYISI	DAİRE SAYISI	MEBRANLI TANK	KOLLEKTÖR		FİYAT	Motorüstü Frekans Invertör
					Giriş	Çıkış		
MNV/M 25 - 205	0.75	1 - 3	1 - 10	1 x 50 Lt	1 1/4" - 1"		24.400 ₺	425 €
MNV/M 25 - 206	0.75	3 - 5	1 - 10	1 x 50 Lt	1 1/4" - 1"		24.550 ₺	425 €
MNV/M 25 - 207	1.1	5 - 7	1 - 10	1 x 50 Lt	1 1/4" - 1"		25.200 ₺	425 €
MNV/M 25 - 208	1.1	7 - 9	1 - 10	1 x 50 Lt	1 1/4" - 1"		25.470 ₺	425 €
MNV/M 25 - 209	1.1	9 - 10	1 - 10	1 x 50 Lt	1 1/4" - 1"		25.740 ₺	425 €
MNV/M 25 - 210	1.5	10 - 12	1 - 10	1 x 50 Lt	1 1/4" - 1"		26.850 ₺	435 €
MNV/M 25 - 211	1.5	12 - 14	1 - 10	1 x 50 Lt	1 1/4" - 1"		27.450 ₺	435 €
MNV/M 25 - 212	1.5	14 - 16	1 - 10	1 x 50 Lt	1 1/4" - 1"		27.700 ₺	435 €

MNV SERİSİ TRİFAZE MOTORLU (380V - 50 Hz)

TİP	GÜÇ kW	KAT SAYISI	DAİRE SAYISI	MEBRANLI TANK	KOLLEKTÖR		FİYAT	Motorüstü Frekans Invertör
					Giriş	Çıkış		
MNV/T 25 - 205	0.75	1 - 3	1 - 10	1 x 50 Lt	1 1/4" - 1"		23.900 ₺	540 €
MNV/T 25 - 206	0.75	3 - 5	1 - 10	1 x 50 Lt	1 1/4" - 1"		24.100 ₺	540 €
MNV/T 25 - 207	1.1	5 - 7	1 - 10	1 x 50 Lt	1 1/4" - 1"		24.750 ₺	540 €
MNV/T 25 - 208	1.1	7 - 9	1 - 10	1 x 50 Lt	1 1/4" - 1"		24.950 ₺	540 €
MNV/T 25 - 209	1.1	9 - 10	1 - 10	1 x 50 Lt	1 1/4" - 1"		25.100 ₺	540 €
MNV/T 25 - 210	1.5	10 - 12	1 - 10	1 x 50 Lt	1 1/4" - 1"		25.400 ₺	550 €
MNV/T 25 - 211	1.5	12 - 14	1 - 10	1 x 50 Lt	1 1/4" - 1"		25.550 ₺	550 €
MNV/T 25 - 212	1.5	14 - 16	1 - 10	1 x 50 Lt	1 1/4" - 1"		25.700 ₺	550 €

MNV 25-200 SERİSİ DİK POMPALI HİDROFORLAR

GENEL ÖZELLİKLER

- > İçme ve kullanma suyu amacıyla kullanılan hidroforlardır.
- > Evsel uygulamaları için.

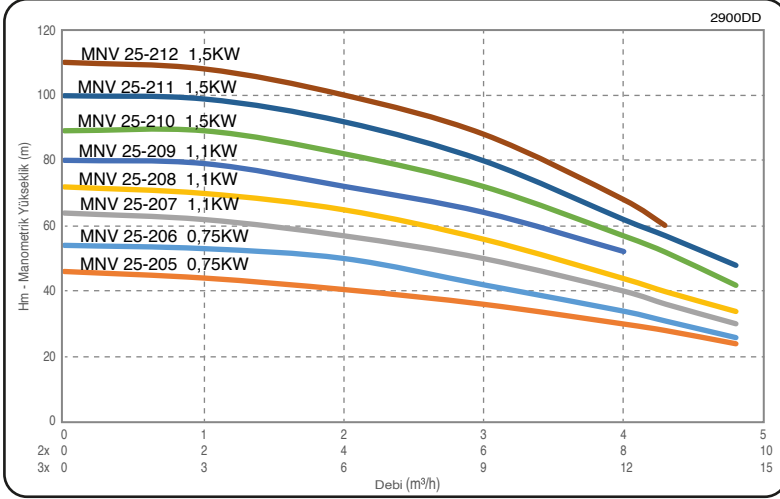

MODEL	MOTOR GÜCÜ kW	KULLANILACAK TANK HACMİ	KAT SAYISI	DAİRE SAYISI	GİRİŞ	ÇIKIŞ	FİYAT	Frekans Kontrollü Pano	Motorüstü Frekans Invertör
1 X MNV 25 - 205	1x0.75	100 LT	1-3	1 - 15	1 1/4"	1"	18.100 ₺	1.163 €	540 €
1 X MNV 25 - 206	1x0.75	100 LT	3-5	1 - 15	1 1/4"	1"	18.300 ₺	1.163 €	540 €
1 X MNV 25 - 207	1x1.1	100 LT	5-7	1 - 15	1 1/4"	1"	19.000 ₺	1.259 €	540 €
1 X MNV 25 - 208	1x1.1	100 LT	7-9	1 - 15	1 1/4"	1"	19.200 ₺	1.259 €	540 €
1 X MNV 25 - 209	1x1.1	100 LT	9-10	1 - 15	1 1/4"	1"	19.400 ₺	1.259 €	540 €
1 X MNV 25 - 210	1x1.5	100 LT	10-12	1 - 15	1 1/4"	1"	20.800 ₺	1.259 €	550 €
1 X MNV 25 - 211	1x1.5	100 LT	12-14	1 - 15	1 1/4"	1"	21.500 ₺	1.259 €	550 €
1 X MNV 25 - 212	1x1.5	100 LT (16 BAR)	14 - 16	1 - 15	1 1/4"	1"	21.600 ₺	1.259 €	550 €
2 X MNV 25 - 205	2x0.75	200 LT	1-3	15 - 30	1 1/2"	1 1/4"	35.800 ₺	1.342 €	985 €
2 X MNV 25 - 206	2x0.75	200 LT	3-5	15 - 30	1 1/2"	1 1/4"	36.200 ₺	1.342 €	985 €
2 X MNV 25 - 207	2x1.1	200 LT	5-7	15 - 30	1 1/2"	1 1/4"	37.590 ₺	1.397 €	985 €
2 X MNV 25 - 208	2x1.1	200 LT	7-9	15 - 30	1 1/2"	1 1/4"	37.980 ₺	1.397 €	985 €
2 X MNV 25 - 209	2x1.1	200 LT	9-10	15 - 30	1 1/2"	1 1/4"	38.325 ₺	1.397 €	985 €
2 X MNV 25 - 210	2x1.5	200 LT	10-12	15 - 30	1 1/2"	1 1/4"	41.160 ₺	1.411 €	1.005 €
2 X MNV 25 - 211	2x1.5	200 LT	12-14	15 - 30	1 1/2"	1 1/4"	42.370 ₺	1.411 €	1.005 €
2 X MNV 25 - 212	2x1.5	200 LT (16 BAR)	14 - 16	15 - 30	1 1/2"	1 1/4"	42.735 ₺	1.411 €	1.005 €
3 X MNV 25 - 205	3x0.75	300 LT	1-3	30 - 45	2"	1 1/2"	50.660 ₺	1.439 €	1.460 €
3 X MNV 25 - 206	3x0.75	300 LT	3-5	30 - 45	2"	1 1/2"	51.200 ₺	1.439 €	1.460 €
3 X MNV 25 - 207	3x1.1	300 LT	5-7	30 - 45	2"	1 1/2"	53.340 ₺	1.535 €	1.460 €
3 X MNV 25 - 208	3x1.1	300 LT	7-9	30 - 45	2"	1 1/2"	53.865 ₺	1.535 €	1.460 €
3 X MNV 25 - 209	3x1.1	300 LT	9-10	30 - 45	2"	1 1/2"	54.440 ₺	1.535 €	1.460 €
3 X MNV 25 - 210	3x1.5	300 LT	10-12	30 - 45	2"	1 1/2"	58.640 ₺	1.535 €	1.500 €
3 X MNV 25 - 211	3x1.5	300 LT	12-14	30 - 45	2"	1 1/2"	60.480 ₺	1.535 €	1.500 €
3 X MNV 25 - 212	3x1.5	300 LT (16 BAR)	14 - 16	30 - 45	2"	1 1/2"	60.900 ₺	1.535 €	1.500 €
100 LT TANK (10 BAR)	116 Euro	100 LT TANK (16 BAR)	152 Euro	1" BAĞLANTI SETİ (150 cm)	23 Euro				
200 LT TANK (10 BAR)	221 Euro	200 LT TANK (16 BAR)	324 Euro	1 1/4" BAĞLANTI SETİ (150 cm)	30 Euro				
300 LT TANK (10 BAR)	259 Euro	300 LT TANK (16 BAR)	383 Euro	1 1/4" BAĞLANTI SETİ (150 cm)	30 Euro				

Otomatik test sistem farkı 1.600 ₺

MNV 32-400 SERİSİ DİK POMPALI HİDROFORLAR

GENEL ÖZELLİKLER

- > İçme ve kullanma suyu amacıyla kullanılan hidroforlardır.
- > Evsel, endüstriyel ve tarımsal uygulamaları için.

MALZEME ÖZELLİKLERİ

Pompa Gövdesi: GG25 Dökme Demir
 Pompa Zırhı: AISI 304 Paslanmaz Çelik
 Fan ve Kademeli Difüzör: NORYL
 Mil: AISI 304 Paslanmaz Çelik
 Salmastra: Mekanik.

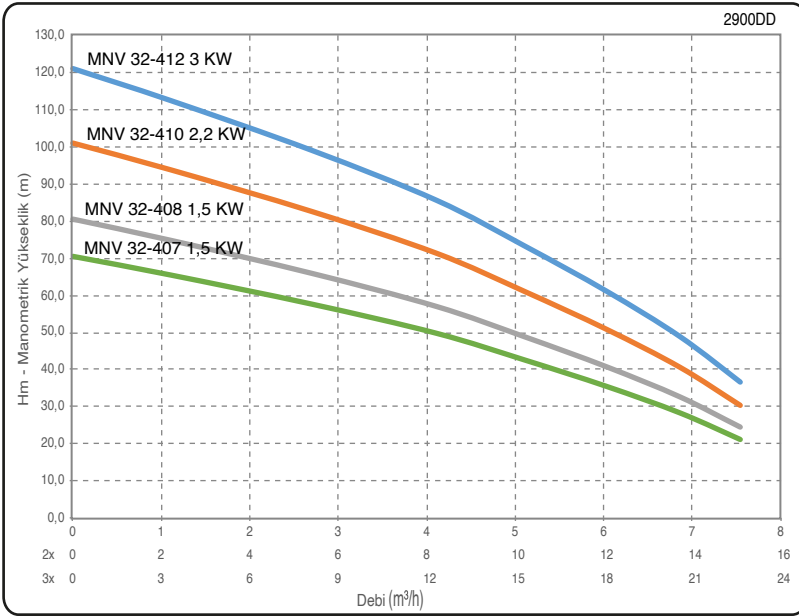

TESLİMAT KAPSAMINDA OLAN ÜRÜNLER

- > Emme ve basma kollektörü
- > Tam geçişli küresel vanalar
- > Sessiz çalışan füze tip çekvalf
- > 5mt. kablolu sıvı seviye flatörü
- > Titreşim önleyici elastik takozlar
- > Tam otomatik dijital kumada panosu

OPSİYONEL EKİPMANLAR

- > Frekans kontrollü pano
- > Haftalık otomatik testli, sesli, ışıklı, alarmlı pano

MODEL	MOTOR GÜCÜ kW	KULLANILACAK TANK HACMİ	KAT SAYISI	DAİRE SAYISI	GİRİŞ	ÇIKIŞ	FİYAT	Frekans Kontrollü Pano	Motorüstü Frekans Invertör
1 X MNV 32 - 407	1x1.5	100 LT	2-6	12-24	1 1/4"	1 1/4"	22.890 ₺	1.259 €	550 €
1 X MNV 32 - 408	1x1.5	100 LT	4-8	12-24	1 1/4"	1 1/4"	23.280 ₺	1.259 €	550 €
1 X MNV 32 - 410	1x2.2	100 LT	8-12	12-24	1 1/4"	1 1/4"	25.725 ₺	1.301 €	560 €
1 X MNV 32 - 412	1x3	100 LT	12-15	12-24	1 1/4"	1 1/4"	28.980 ₺	1.425 €	580 €
2 X MNV 32 - 407	2x1.5	200 LT	2-6	28-48	1 1/2"	1 1/2"	46.935 ₺	1.411 €	1.005 €
2 X MNV 32 - 408	2x1.5	200 LT	4-8	28-48	1 1/2"	1 1/2"	47.565 ₺	1.411 €	1.005 €
2 X MNV 32 - 410	2x2.2	200 LT	8-12	28-48	1 1/2"	1 1/2"	52.500 ₺	1.439 €	1.030 €
2 X MNV 32 - 412	2x3	200 LT	12-15	28-48	1 1/2"	1 1/2"	59.000 ₺	1.549 €	1.070 €
3 X MNV 32 - 407	3x1.5	300 LT	2-6	42-72	2"	2"	68.145 ₺	1.535 €	1.500 €
3 X MNV 32 - 408	3x1.5	300 LT	4-8	42-72	2"	2"	69.195 ₺	1.535 €	1.500 €
3 X MNV 32 - 410	3x2.2	300 LT	8-12	42-72	2"	2"	76.545 ₺	1.590 €	1.540 €
3 X MNV 32 - 412	3x3	300 LT	12-15	42-72	2"	2"	86.360 ₺	1.659 €	1.580 €
100 LT TANK (10 BAR)	116 Euro	100 LT TANK (16 BAR)	152 Euro	1" BAĞLANTI SETİ (150 cm)	23 Euro				
200 LT TANK (10 BAR)	221 Euro	200 LT TANK (16 BAR)	324 Euro	1 1/4" BAĞLANTI SETİ (150 cm)	30 Euro				
300 LT TANK (10 BAR)	259 Euro	300 LT TANK (16 BAR)	383 Euro	1 1/4" BAĞLANTI SETİ (150 cm)	30 Euro				

Otomatik test sistem farkı 1.600 ₺

MNV 32-600 SERİSİ DİK POMPALI HİDROFORLAR

GENEL ÖZELLİKLER

- > İçme ve kullanma suyu amacıyla kullanılan hidroforlardır.
- > Evsel, endüstriyel ve tarımsal uygulamaları için.
- > Yangın söndürme amaçlı kullanımlar için.



OPSİYONEL EKİPMANLAR

- > Frekans kontrollü pano
- > Haftalık otomatik testli, sesli, ışıklı, alarmlı pano (Yangın söndürme amaçlı kullanımda)

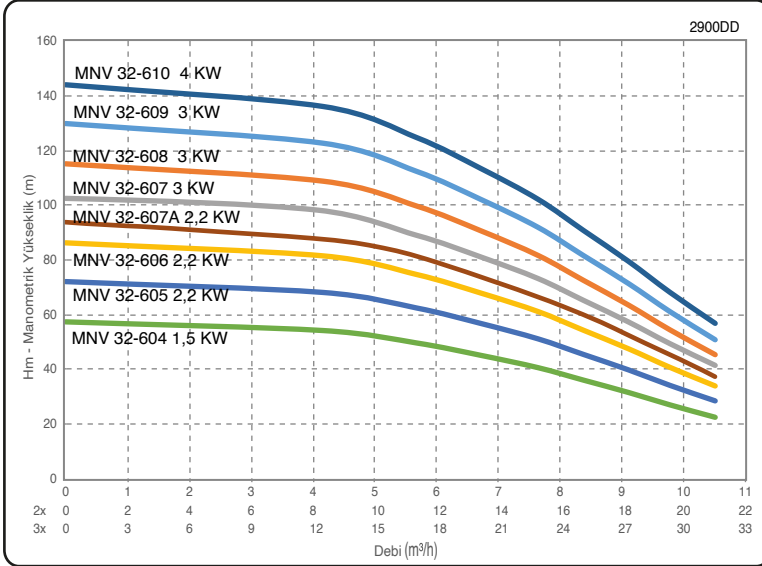

MODEL	MOTOR GÜCÜ kW	KULLANILACAK TANK HACMİ	KAT SAYISI	DAİRE SAYISI	GİRİŞ	ÇIKIŞ	FİYAT	Frekans Kontrollü Pano	Motorüstü Frekans Invertör
1 X MNV 32 - 604	1x1.5	200 LT	3-5	24-40	1 1/4"	1 1/4"	19.980 ₺	1.259 €	550 €
1 X MNV 32 - 605	1x2.2	200 LT	5-8	24-40	1 1/4"	1 1/4"	22.800 ₺	1.301 €	560 €
1 X MNV 32 - 606	1x2.2	200 LT	8-10	24-40	1 1/4"	1 1/4"	23.100 ₺	1.301 €	560 €
1 X MNV 32 - 607/A	1x2.2	200 LT	9-11	24-40	1 1/4"	1 1/4"	23.400 ₺	1.301 €	560 €
1 X MNV 32 - 607	1x3	200 LT	10-12	24-40	1 1/4"	1 1/4"	25.500 ₺	1.425 €	580 €
1 X MNV 32 - 608	1x3	200 LT	12-14	24-40	1 1/4"	1 1/4"	25.700 ₺	1.425 €	580 €
1 X MNV 32 - 609	1x3	200 LT (16 BAR)	14-16	24-40	1 1/4"	1 1/4"	26.000 ₺	1.425 €	580 €
1 X MNV 32 - 610	1x4	200 LT (16 BAR)	16-18	24-40	1 1/4"	1 1/4"	29.400 ₺	1.549 €	590 €
2 X MNV 32 - 604	2x1.5	300 LT	3-5	48-80	1 1/2"	1 1/2"	40.900 ₺	1.411 €	1.005 €
2 X MNV 32 - 605	2x2.2	300 LT	5-8	48-80	1 1/2"	1 1/2"	44.450 ₺	1.439 €	1.030 €
2 X MNV 32 - 606	2x2.2	300 LT	8-10	48-80	1 1/2"	1 1/2"	45.100 ₺	1.439 €	1.030 €
2 X MNV 32 - 607/A	2x2.2	300 LT	9-11	48-80	1 1/2"	1 1/2"	45.600 ₺	1.439 €	1.030 €
2 X MNV 32 - 607	2x3	300 LT	10-12	48-80	1 1/2"	1 1/2"	49.500 ₺	1.549 €	1.070 €
2 X MNV 32 - 608	2x3	300 LT	12-14	48-80	1 1/2"	1 1/2"	50.000 ₺	1.549 €	1.070 €
2 X MNV 32 - 609	2x3	300 LT (16 BAR)	14-16	48-80	1 1/2"	1 1/2"	50.600 ₺	1.549 €	1.070 €
2 X MNV 32 - 610	2x4	300 LT (16 BAR)	16-18	48-80	1 1/2"	1 1/2"	57.200 ₺	1.728 €	1.090 €
3 X MNV 32 - 604	3x1.5	500 LT	3-5	72-120	2"	2"	59.600 ₺	1.535 €	1.500 €
3 X MNV 32 - 605	3x2.2	500 LT	5-8	72-120	2"	2"	64.900 ₺	1.590 €	1.540 €
3 X MNV 32 - 606	3x2.2	500 LT	8-10	72-120	2"	2"	65.900 ₺	1.590 €	1.540 €
3 X MNV 32 - 607/A	3x2.2	500 LT	9-11	72-120	2"	2"	66.500 ₺	1.590 €	1.540 €
3 X MNV 32 - 607	3x3	500 LT	10-12	72-120	2"	2"	72.500 ₺	1.659 €	1.580 €
3 X MNV 32 - 608	3x3	500 LT	12-14	72-120	2"	2"	73.400 ₺	1.659 €	1.580 €
3 X MNV 32 - 609	3x3	500 LT (16 BAR)	14-16	72-120	2"	2"	74.200 ₺	1.659 €	1.580 €
3 X MNV 32 - 610	3x4	500 LT (16 BAR)	16-18	72-120	2"	2"	84.000 ₺	1.935 €	1.615 €
200 LT TANK (10 BAR)	221 Euro	200 LT TANK (16 BAR)	324 Euro	1 1/4" BAĞLANTI SETİ (150 cm)	30 Euro				
300 LT TANK (10 BAR)	259 Euro	300 LT TANK (16 BAR)	383 Euro	1 1/4" BAĞLANTI SETİ (150 cm)	30 Euro				
500 LT TANK (10 BAR)	375 Euro	500 LT TANK (16 BAR)	523 Euro	1 1/4" BAĞLANTI SETİ (150 cm)	30 Euro				

Otomatik test sistem farkı 1.600 ₺

MNV 40-800 SERİSİ DİK POMPALI HİDROFORLAR

GENEL ÖZELLİKLER

- > İçme ve kullanma suyu amacıyla kullanılan hidroforlardır.
- > Evsel, endüstriyel ve tarımsal uygulamaları için.
- > Yangın söndürme amaçlı kullanımlar için.

MALZEME ÖZELLİKLERİ

Pompa Gövdesi: GG25 Dökme Demir
 Pompa Zırhı: AISI 304 Paslanmaz Çelik
 Fan ve Kademeli Difüzör: NORYL
 Mil: AISI 304 Paslanmaz Çelik
 Salmastra: Mekanik.

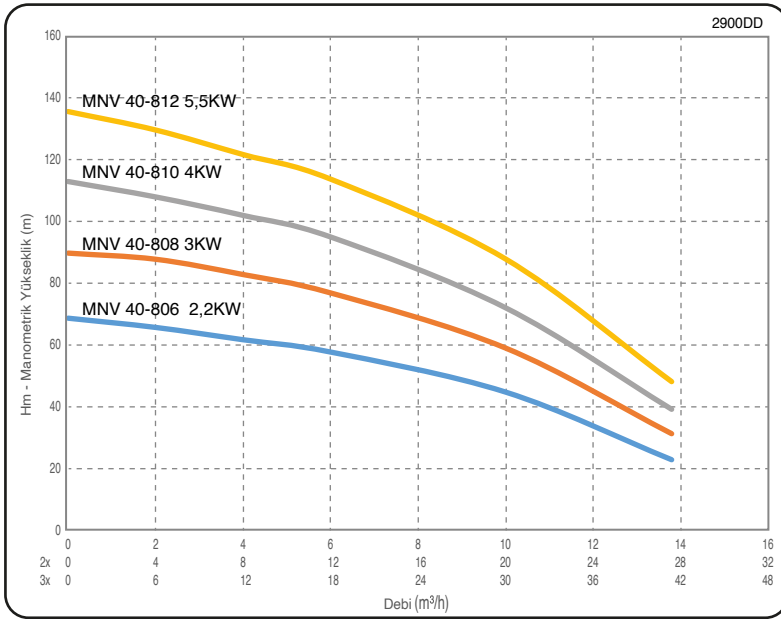

TESLİMAT KAPSAMINDA OLAN ÜRÜNLER

- > Emme ve basma kollektörü
- > Tam geçişli küresel vanalar
- > Sessiz çalışan füze tip çekvalf
- > 5mt. kablolu sıvı seviye flatörü
- > Titreşim önleyici elastik takozlar
- > Tam otomatik dijital kumanda panosu

OPSİYONEL EKİPMANLAR

- > Frekans kontrollü pano
- > Haftalık otomatik testli, sesli, ışıklı, alarmlı pano (Yangın söndürme amaçlı kullanımda)

MODEL	MOTOR GÜCÜ kW	KULLANILACAK TANK HACMİ	KAT SAYISI	DAİRE SAYISI	GİRİŞ	ÇIKIŞ	FİYAT	Frekans Kontrollü Pano	Motorüstü Frekans Invertör
1 X MNV 40 - 806	1x2.2	200 LT	5-8	28-50	1 1/2"	1 1/2"	25.700 ₺	1.301 €	560 €
1 X MNV 40 - 808	1x3	200 LT	8-12	28-50	1 1/2"	1 1/2"	28.700 ₺	1.425 €	580 €
1 X MNV 40 - 810	1x4	200 LT	12-17	28-50	1 1/2"	1 1/2"	32.900 ₺	1.549 €	590 €
1 X MNV 40 - 812	1x5.5	200 LT (16 BAR)	17-21	28-50	1 1/2"	1 1/2"	37.700 ₺	1.632 €	610 €
2 X MNV 40 - 806	2x2.2	300 LT	5-8	56-100	2"	2"	52.690 ₺	1.439 €	1.030 €
2 X MNV 40 - 808	2x3	300 LT	8-12	56-100	2"	2"	58.650 ₺	1.549 €	1.070 €
2 X MNV 40 - 810	2x4	300 LT	12-17	56-100	2"	2"	67.000 ₺	1.728 €	1.090 €
2 X MNV 40 - 812	2x5.5	300 LT (16 BAR)	17-21	56-100	2"	2"	76.650 ₺	1.976 €	1.130 €
3 X MNV 40 - 806	3x2.2	500 LT	5-8	84-150	2 1/2"	2 1/2"	77.200 ₺	1.590 €	1.540 €
3 X MNV 40 - 808	3x3	500 LT	8-12	84-150	2 1/2"	2 1/2"	86.200 ₺	1.659 €	1.580 €
3 X MNV 40 - 810	3x4	500 LT	12-17	84-150	2 1/2"	2 1/2"	98.700 ₺	1.935 €	1.615 €
3 X MNV 40 - 812	3x5.5	500 LT (16 BAR)	17-21	84-150	2 1/2"	2 1/2"	113.000 ₺	2.031 €	1.695 €
200 LT TANK (10 BAR)	221 Euro	200 LT TANK (16 BAR)	324 Euro	1 1/4" BAĞLANTI SETİ (150 cm)	30 Euro				
300 LT TANK (10 BAR)	259 Euro	300 LT TANK (16 BAR)	383 Euro	1 1/4" BAĞLANTI SETİ (150 cm)	30 Euro				
500 LT TANK (10 BAR)	375 Euro	500 LT TANK (16 BAR)	523 Euro	1 1/4" BAĞLANTI SETİ (150 cm)	30 Euro				

Otomatik test sistem farkı 1.600 ₺

MNV 40-1200 SERİSİ DİK POMPALI HİDROFORLAR

GENEL ÖZELLİKLER

- > İçme ve kullanma suyu amacıyla kullanılan hidroforlardır.
- > Evsel, endüstriyel ve tarımsal uygulamaları için.
- > Yangın söndürme amaçlı kullanımlar için.

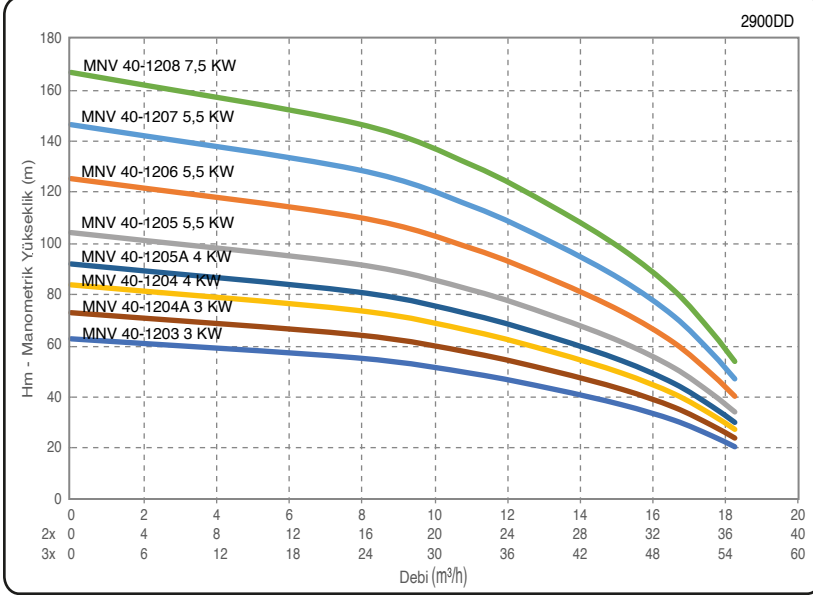

TESLİMAT KAPSAMINDA OLAN ÜRÜNLER

- > Emme ve basma kollektörü
- > Tam geçişli küresel vanalar
- > Sessiz çalışan füze tip çekvalf
- > 5mt. kablolu sıvı seviye flatörü
- > Titreşim önleyici elastik takozlar
- > Tam otomatik dijital kumanda panosu

MODEL	MOTOR GÜCÜ kW	KULLANILACAK TANK HACMİ	KAT SAYISI	DAİRE SAYISI	GİRİŞ	ÇIKIŞ	FİYAT	Frekans Kontrollü Pano	Motorüstü Frekans İnvertör
1 X MNV 40 - 1203	1x3	200 LT	4-6	38-70	1 1/2"	1 1/2"	24.350 ₺	1.425 €	580 €
1 X MNV 40 - 1204 A	1x3	200 LT	6-8	38-70	1 1/2"	1 1/2"	24.800 ₺	1.425 €	580 €
1 X MNV 40 - 1204	1x4	200 LT	6-8	38-70	1 1/2"	1 1/2"	27.800 ₺	1.549 €	590 €
1 X MNV 40 - 1205 A	1x4	200 LT	8-14	38-70	1 1/2"	1 1/2"	28.250 ₺	1.549 €	590 €
1 X MNV 40 - 1205	1x5.5	200 LT	8-14	38-70	1 1/2"	1 1/2"	31.900 ₺	1.632 €	610 €
1 X MNV 40 - 1206	1x5.5	200 LT (16 BAR)	14-17	38-70	1 1/2"	1 1/2"	32.350 ₺	1.632 €	610 €
1 X MNV 40 - 1207	1x5.5	200 LT (16 BAR)	17-22	38-70	1 1/2"	1 1/2"	32.800 ₺	1.632 €	610 €
1 X MNV 40 - 1208	1x7.5	200 LT (16 BAR)	22-26	38-70	1 1/2"	1 1/2"	36.900 ₺	1.938 €	695 €

2 X MNV 40 - 1203	2x3	300 LT	4-6	76-140	2"	2"	50.350 ₺	1.549 €	1.070 €
2 X MNV 40 - 1204 A	2x3	300 LT	6-8	76-140	2"	2"	51.200 ₺	1.549 €	1.070 €
2 X MNV 40 - 1204	2x4	300 LT	6-8	76-140	2"	2"	57.200 ₺	1.728 €	1.090 €
2 X MNV 40 - 1205 A	2x4	300 LT	8-14	76-140	2"	2"	58.150 ₺	1.728 €	1.090 €
2 X MNV 40 - 1205	2x5.5	300 LT	8-14	76-140	2"	2"	65.500 ₺	1.976 €	1.130 €
2 X MNV 40 - 1206	2x5.5	300 LT (16 BAR)	14-17	76-140	2"	2"	66.350 ₺	1.976 €	1.130 €
2 X MNV 40 - 1207	2x5.5	300 LT (16 BAR)	17-22	76-140	2"	2"	67.250 ₺	1.976 €	1.130 €
2 X MNV 40 - 1208	2x7.5	300 LT (16 BAR)	22-26	76-140	2"	2"	75.450 ₺	2.293 €	1.300 €

3 X MNV 40 - 1203	3x3	500 LT	4-6	114-210	2 1/2"	2 1/2"	73.750 ₺	1.659 €	1.580 €
3 X MNV 40 - 1204 A	3x3	500 LT	6-8	114-210	2 1/2"	2 1/2"	75.000 ₺	1.659 €	1.580 €
3 X MNV 40 - 1204	3x4	500 LT	6-8	114-210	2 1/2"	2 1/2"	84.000 ₺	1.935 €	1.615 €
3 X MNV 40 - 1205 A	3x4	500 LT	8-14	114-210	2 1/2"	2 1/2"	85.450 ₺	1.935 €	1.615 €
3 X MNV 40 - 1205	3x5.5	500 LT	8-14	114-210	2 1/2"	2 1/2"	96.400 ₺	2.031 €	1.695 €
3 X MNV 40 - 1206	3x5.5	500 LT (16 BAR)	14-17	114-210	2 1/2"	2 1/2"	97.700 ₺	2.031 €	1.695 €
3 X MNV 40 - 1207	3x5.5	500 LT (16 BAR)	17-22	114-210	2 1/2"	2 1/2"	99.000 ₺	2.031 €	1.695 €
3 X MNV 40 - 1208	3x7.5	500 LT (16 BAR)	22-26	114-210	2 1/2"	2 1/2"	111.400 ₺	2.527 €	1.925 €

200 LT TANK (10 BAR)	221 Euro	200 LT TANK (16 BAR)	324 Euro	1 1/4" BAĞLANTI SETİ (150 cm)	30 Euro
300 LT TANK (10 BAR)	259 Euro	300 LT TANK (16 BAR)	383 Euro	1 1/4" BAĞLANTI SETİ (150 cm)	30 Euro
500 LT TANK (10 BAR)	375 Euro	500 LT TANK (16 BAR)	523 Euro	1 1/4" BAĞLANTI SETİ (150 cm)	30 Euro

Otomatik test sistem farkı 1.600 ₺

MNV 50-1500 SERİSİ DİK POMPALI HİDROFORLAR

GENEL ÖZELLİKLER

- > İçme ve kullanma suyu amacıyla kullanılan hidroforlardır.
- > Evsel, endüstriyel ve tarımsal uygulamaları için.
- > Yangın söndürme amaçlı kullanımlar için.



TESLİMAT KAPSAMINDA OLAN ÜRÜNLER

- > Emme ve basma kollektörü
- > Tam geçişli küresel vanalar
- > Sessiz çalışan füze tip çekvalf
- > 5mt. kablolu sıvı seviye flatörü
- > Titreşim önleyici elastik takozlar
- > Tam otomatik dijital kumada panosu

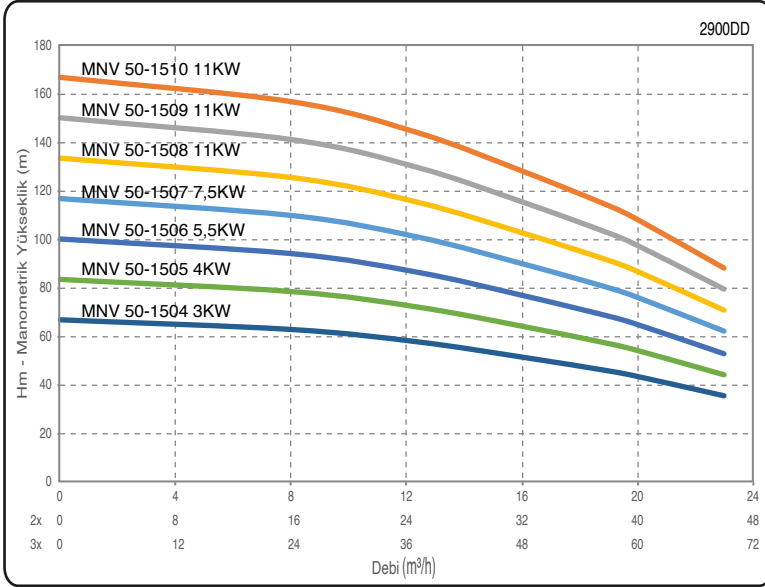

MODEL	MOTOR GÜCÜ kW	KULLANILACAK TANK HACMİ	GİRİŞ	ÇIKIŞ	FİYAT	Frekans Kontrollü Pano	Motorüstü Frekans Invertör
1 X MNV 50 - 1504	1x3	200 LT	2"	2"	33.350 ₺	1.425 €	580 €
1 X MNV 50 - 1505	1x4	200 LT	2"	2"	35.000 ₺	1.549 €	590 €
1 X MNV 50 - 1506	1x5.5	200 LT	2"	2"	39.000 ₺	1.632 €	610 €
1 X MNV 50 - 1507	1x7.5	200 LT (16 BAR)	2"	2"	47.600 ₺	1.938 €	695 €
1 X MNV 50 - 1508	1x11	200 LT (16 BAR)	2"	2"	58.300 ₺	2.210 €	*
1 X MNV 50 - 1509	1x11	200 LT (16 BAR)	2"	2"	59.250 ₺	2.210 €	*
1 X MNV 50 - 1510	1x11	200 LT (16 BAR)	2"	2"	60.000 ₺	2.210 €	*
2 X MNV 50 - 1504	2x3	300 LT	3"	3"	69.700 ₺	1.549 €	1.070 €
2 X MNV 50 - 1505	2x4	300 LT	3"	3"	73.000 ₺	1.728 €	1.090 €
2 X MNV 50 - 1506	2x5.5	300 LT	3"	3"	83.500 ₺	1.976 €	1.130 €
2 X MNV 50 - 1507	2x7.5	300 LT (16 BAR)	3"	3"	95.000 ₺	2.293 €	1.300 €
2 X MNV 50 - 1508	2x11	300 LT (16 BAR)	3"	3"	117.300 ₺	2.665 €	*
2 X MNV 50 - 1509	2x11	300 LT (16 BAR)	3"	3"	119.300 ₺	2.665 €	*
2 X MNV 50 - 1510	2x11	300 LT (16 BAR)	3"	3"	121.200 ₺	2.665 €	*
3 X MNV 50 - 1504	3x3	500 LT	DN100	DN100	108.900 ₺	1.659 €	1.580 €
3 X MNV 50 - 1505	3x4	500 LT	DN100	DN100	113.900 ₺	1.935 €	1.615 €
3 X MNV 50 - 1506	3x5.5	500 LT	DN100	DN100	125.800 ₺	2.031 €	1.695 €
3 X MNV 50 - 1507	3x7.5	500 LT (16 BAR)	DN100	DN100	142.300 ₺	2.527 €	1.925 €
3 X MNV 50 - 1508	3x11	500 LT (16 BAR)	DN100	DN100	180.900 ₺	3.023 €	*
3 X MNV 50 - 1509	3x11	500 LT (16 BAR)	DN100	DN100	183.850 ₺	3.023 €	*
3 X MNV 50 - 1510	3x11	500 LT (16 BAR)	DN100	DN100	186.600 ₺	3.023 €	*
200 LT TANK (10 BAR)	221 Euro	200 LT TANK (16 BAR)	324 Euro	1 1/4" BAĞLANTI SETİ (150 cm)	30 Euro		
300 LT TANK (10 BAR)	259 Euro	300 LT TANK (16 BAR)	383 Euro	1 1/4" BAĞLANTI SETİ (150 cm)	30 Euro		
500 LT TANK (10 BAR)	375 Euro	500 LT TANK (16 BAR)	523 Euro	1 1/4" BAĞLANTI SETİ (150 cm)	30 Euro		

Otomatik test sistem farkı 3.200 ₺

MNV 50-2500 SERİSİ DİK POMPALI HİDROFORLAR

GENEL ÖZELLİKLER

- > İçme ve kullanma suyu amacıyla kullanılan hidroforlardır.
- > Evsel, endüstriyel ve tarımsal uygulamaları için.
- > Yangın söndürme amaçlı kullanımlar için.

MALZEME ÖZELLİKLERİ

Pompa Gövdesi: GG25 Dökme Demir
Pompa Zırhı: AISI 304 Paslanmaz Çelik
Fan ve Kademeli Difüzör: NORYL
Mil: AISI 304 Paslanmaz Çelik
Salmastra: Mekanik.



TESLİMAT KAPSAMINDA OLAN ÜRÜNLER

- > Emme ve basma kollektörü
- > Tam geçişli küresel vanalar
- > Sessiz çalışan füze tip çekvalf
- > 5mt. kablolu sıvı seviye flatörü
- > Titreşim önleyici elastik takozlar
- > Tam otomatik dijital kumanda panosu

OPSİYONEL EKİPMANLAR

- > Frekans kontrollü pano
- > Haftalık otomatik testli, sesli, ışıklı, alarmlı pano (Yangın söndürme amaçlı kullanımda)

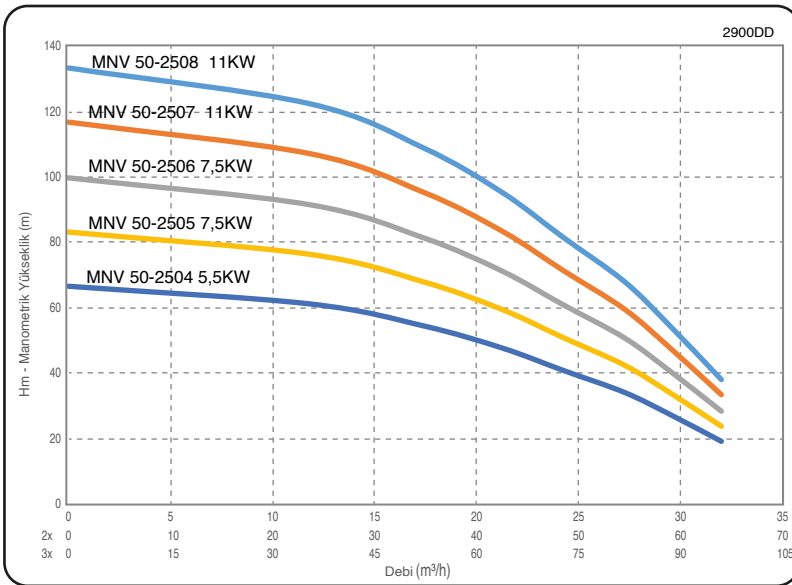

MODEL	MOTOR GÜCÜ kw	KULLANILACAK TANK HACMİ	GİRİŞ	ÇIKIŞ	FİYAT	Frekans Kontrollü Pano	Motorüstü Frekans Invertör
1 X MNV 50 - 2504	1x5.5	300 LT	2"	2"	38.955 ₺	1.632 €	610 €
1 X MNV 50 - 2505	1x7.5	300 LT	2"	2"	46.000 ₺	1.938 €	695 €
1 X MNV 50 - 2506	1x7.5	300 LT	2"	2"	47.000 ₺	1.938 €	695 €
1 X MNV 50 - 2507	1x11	300 LT (16 BAR)	2"	2"	60.165 ₺	2.210 €	*
1 X MNV 50 - 2508	1x11	300 LT (16 BAR)	2"	2"	61.120 ₺	2.210 €	*
2 X MNV 50 - 2504	2x5.5	500 LT	3"	3"	81.000 ₺	1.976 €	1.130 €
2 X MNV 50 - 2505	2x7.5	500 LT	3"	3"	92.600 ₺	2.293 €	1.300 €
2 X MNV 50 - 2506	2x7.5	500 LT	3"	3"	94.500 ₺	2.293 €	1.300 €
2 X MNV 50 - 2507	2x11	500 LT (16 BAR)	3"	3"	121.000 ₺	2.665 €	*
2 X MNV 50 - 2508	2x11	500 LT (16 BAR)	3"	3"	123.000 ₺	2.665 €	*
3 X MNV 50 - 2504	3x5.5	750 LT	DN100	DN100	126.200 ₺	2.031 €	1.695 €
3 X MNV 50 - 2505	3x7.5	750 LT	DN100	DN100	143.550 ₺	2.527 €	1.925 €
3 X MNV 50 - 2506	3x7.5	750 LT	DN100	DN100	146.475 ₺	2.527 €	1.925 €
3 X MNV 50 - 2507	3x11	750 LT (16 BAR)	DN100	DN100	186.900 ₺	3.023 €	*
3 X MNV 50 - 2508	3x11	750 LT (16 BAR)	DN100	DN100	189.840 ₺	3.023 €	*
300 LT TANK (10 BAR)	259 Euro	300 LT TANK (16 BAR)	383 Euro	1 1/4" BAĞLANTI SETİ (150 cm)	30 Euro		
500 LT TANK (10 BAR)	375 Euro	500 LT TANK (16 BAR)	523 Euro	1 1/4" BAĞLANTI SETİ (150 cm)	30 Euro		
750 LT TANK (10 BAR)	568 Euro	750 LT TANK (16 BAR)	1.073 Euro	2" BAĞLANTI SETİ (150 cm)	55 Euro		

Otomatik test sistem farkı 3.200 ₺

MNV 50-3500 SERİSİ DİK POMPALI HİDROFORLAR

GENEL ÖZELLİKLER

- > İçme ve kullanma suyu amacıyla kullanılan hidroforlardır.
- > Evsel, endüstriyel ve tarımsal uygulamaları için.
- > Yangın söndürme amaçlı kullanımlar için.



TESLİMAT KAPSAMINDA OLAN ÜRÜNLER

- > Emme ve basma kollektörü
- > Tam geçişli küresel vanalar
- > Sessiz çalışan füze tip çekvalf
- > 5mt. kablolu sıvı seviye flatörü
- > Titreşim önleyici elastik takozlar
- > Tam otomatik dijital kumanda panosu

OPSİYONEL EKİPMANLAR

- > Frekans kontrollü pano
- > Haftalık otomatik testli, sesli, ışıklı, alarmlı pano (Yangın söndürme amaçlı kullanımda)

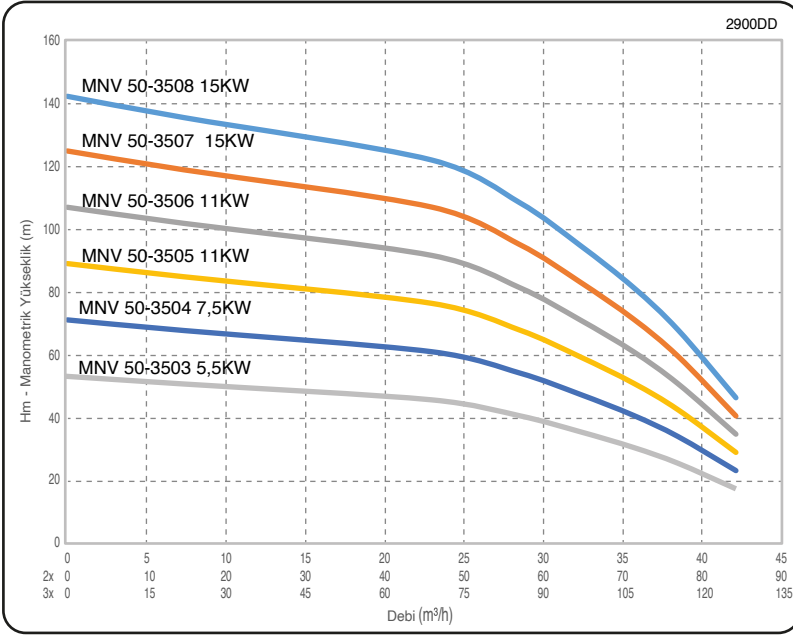

MODEL	MOTOR GÜCÜ kW	KULLANILACAK TANK HACMİ	GİRİŞ	ÇIKIŞ	FİYAT	Frekans Kontrollü Pano	Motorüstü Frekans Invertör
1 X MNV 50 - 3503	1x5.5	500 LT	2 1/2"	2"	37.000 ₺	1.632 €	610 €
1 X MNV 50 - 3504	1x7.5	500 LT	2 1/2"	2"	43.000 ₺	1.938 €	695 €
1 X MNV 50 - 3505	1x11	500 LT	2 1/2"	2"	54.000 ₺	2.210 €	*
1 X MNV 50 - 3506	1x11	500 LT	2 1/2"	2"	54.900 ₺	2.210 €	*
1 X MNV 50 - 3507	1x15	500 LT (16 BAR)	2 1/2"	2"	66.750 ₺	2.596 €	*
1 X MNV 50 - 3508	1x15	500 LT (16 BAR)	2 1/2"	2"	67.700 ₺	2.596 €	*
2 X MNV 50 - 3503	2x5.5	750 LT	DN100	3"	76.900 ₺	1.976 €	1.130 €
2 X MNV 50 - 3504	2x7.5	750 LT	DN100	3"	86.000 ₺	2.293 €	1.300 €
2 X MNV 50 - 3505	2x11	750 LT	DN100	3"	113.250 ₺	2.665 €	*
2 X MNV 50 - 3506	2x11	750 LT	DN100	3"	115.150 ₺	2.665 €	*
2 X MNV 50 - 3507	2x15	750 LT (16 BAR)	DN100	3"	138.800 ₺	2.968 €	*
2 X MNV 50 - 3508	2x15	750 LT (16 BAR)	DN100	3"	140.700 ₺	2.968 €	*
3 X MNV 50 - 3503	3x5.5	1000 LT	DN125	DN100	118.500 ₺	2.031 €	1.695 €
3 X MNV 50 - 3504	3x7.5	1000 LT	DN125	DN100	130.000 ₺	2.527 €	1.925 €
3 X MNV 50 - 3505	3x11	1000 LT	DN125	DN100	171.400 ₺	3.023 €	*
3 X MNV 50 - 3506	3x11	1000 LT	DN125	DN100	174.200 ₺	3.023 €	*
3 X MNV 50 - 3507	3x15	1000 LT (16 BAR)	DN125	DN100	209.000 ₺	3.919 €	*
3 X MNV 50 - 3508	3x15	1000 LT (16 BAR)	DN125	DN100	212.000 ₺	3.919 €	*
500 LT TANK (10 BAR)	375 Euro	500 LT TANK (16 BAR)	523 Euro	1 1/4" BAĞLANTI SETİ (150 cm)	30 Euro		
750 LT TANK (10 BAR)	568 Euro	750 LT TANK (16 BAR)	1.073 Euro	2" BAĞLANTI SETİ (150 cm)	55 Euro		
1000 LT TANK (10 BAR)	835 Euro	1000 LT TANK (16 BAR)	1.350 Euro	2" BAĞLANTI SETİ (150 cm)	55 Euro		

Otomatik test sistem farkı 3.200 ₺

MNV 65-5000 SERİSİ DİK POMPALI HİDROFORLAR

GENEL ÖZELLİKLER

- > İçme ve kullanma suyu amacıyla kullanılan hidroforlardır.
- > Endüstriyel uygulamaları için.
- > Yangın söndürme amaçlı kullanımlar için.

MALZEME ÖZELLİKLERİ

Pompa Gövdesi: GG25 Dökme Demir
 Pompa Zırhı: AISI 304 Paslanmaz Çelik
 Fan ve Difüzör: NORYL
 Mil: AISI 304 Paslanmaz Çelik
 Salmastra: Mekanik.

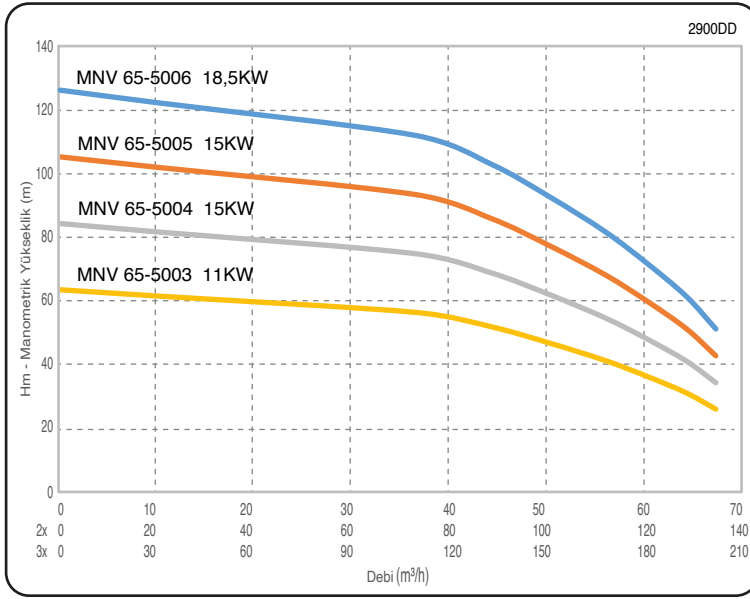

TESLİMAT KAPSAMINDA OLAN ÜRÜNLER

- > Emme ve basma kollektörü
- > Tam geçişli küresel vanalar
- > Sessiz çalışan füze tip çekvalf
- > 5mt. kablolu sıvı seviye flatörü
- > Titreşim önleyici elastik takozlar
- > Tam otomatik dijital kumanda panosu

OPSİYONEL EKİPMANLAR

- > Frekans kontrollü pano
- > Haftalık otomatik testli, sesli, ışıklı, alarmlı pano (Yangın söndürme amaçlı kullanımda)

MODEL	MOTOR GÜCÜ kW	KULLANILACAK TANK HACMİ	GİRİŞ	ÇIKIŞ	FİYAT	Frekans Kontrollü Pano	Motorüstü Frekans Invertör
1 X MNV 65 - 5003	1x11	500 LT	3"	2 1/2"	61.600 ₺	2.210 €	*
1 X MNV 65 - 5004	1x15	500 LT	3"	2 1/2"	75.000 ₺	2.596 €	*
1 X MNV 65 - 5005	1x15	500 LT	3"	2 1/2"	76.300 ₺	2.596 €	*
1 X MNV 65 - 5006	1x18.5	500 LT (16 BAR)	3"	2 1/2"	83.300 ₺	2.872 €	*
2 X MNV 65 - 5003	2x11	750 LT	DN125	DN125	137.000 ₺	2.665 €	*
2 X MNV 65 - 5004	2x15	750 LT	DN125	DN125	151.500 ₺	2.968 €	*
2 X MNV 65 - 5005	2x15	750 LT	DN125	DN125	154.000 ₺	2.968 €	*
2 X MNV 65 - 5006	2x18.5	750 LT (16 BAR)	DN125	DN125	168.700 ₺	3.368 €	*
3 X MNV 65 - 5003	3x11	1000 LT	DN150	DN125	193.600 ₺	3.023 €	*
3 X MNV 65 - 5004	3x15	1000 LT	DN150	DN125	229.000 ₺	3.919 €	*
3 X MNV 65 - 5005	3x15	1000 LT	DN150	DN125	236.000 ₺	3.919 €	*
3 X MNV 65 - 5006	3x18.5	1000 LT (16 BAR)	DN150	DN125	256.000 ₺	4.484 €	*
500 LT TANK (10 BAR)	375 Euro	500 LT TANK (16 BAR)	523 Euro	1 1/4" BAĞLANTI SETİ (150 cm)	30 Euro		
750 LT TANK (10 BAR)	568 Euro	750 LT TANK (16 BAR)	1.073 Euro	2" BAĞLANTI SETİ (150 cm)	55 Euro		
1000 LT TANK (10 BAR)	835 Euro	1000 LT TANK (16 BAR)	1.350 Euro	2" BAĞLANTI SETİ (150 cm)	55 Euro		

Otomatik test sistem farkı 3.900 ₺

MNV 80-6500 SERİSİ DİK POMPALI HİDROFORLAR

GENEL ÖZELLİKLER

- > İçme ve kullanma suyu amacıyla kullanılan hidroforlardır.
- > Endüstriyel uygulamaları için.
- > Yangın söndürme amaçlı kullanımlar için.

MALZEME ÖZELLİKLERİ

Pompa Gövdesi: GG25 Dökme Demir
Fan ve Kademeli Difüzör: GG25 Dökme Demir
Mil: AISI 304 Paslanmaz Çelik
Salmastra: Mekanik.

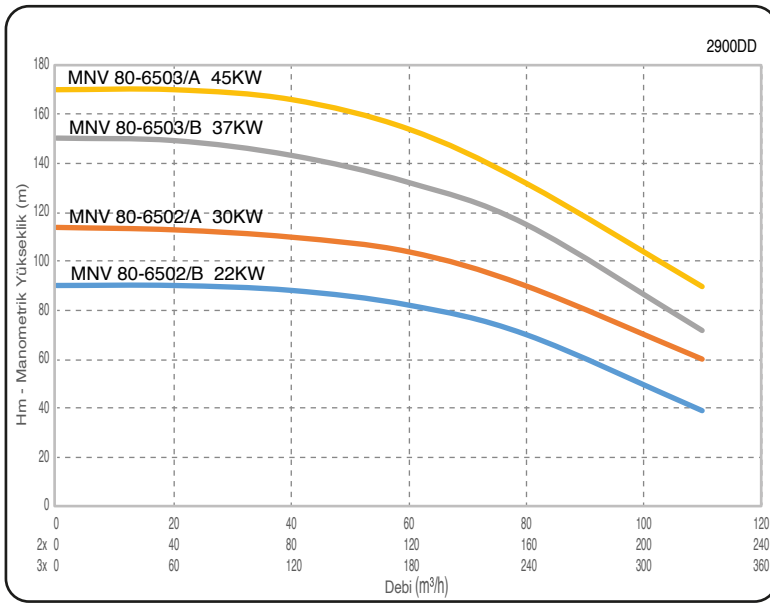

TESLİMAT KAPSAMINDA OLAN ÜRÜNLER

- > Emme ve basma kollektörü
- > Tam geçişli küresel vanalar
- > Sessiz çalışan füze tip çekvalf
- > 5mt. kablolu sıvı seviye flatörü
- > Titreşim önleyici elastik takozlar
- > Tam otomatik dijital kumanda panosu

OPSIYONEL EKİPMANLAR

- > Frekans kontrollü pano
- > Haftalık otomatik testli, sesli, ışıklı, alarmlı pano (Yangın söndürme amaçlı kullanımda)

MODEL	MOTOR GÜCÜ kW	KULLANILACAK TANK HACMİ	GİRİŞ	ÇIKIŞ	FİYAT	Frekans Kontrollü Pano	Motorüstü Frekans Invertör
1 X MNV 80 - 6502/B	1x22	1000 LT	3"	2 1/2"	131.000 ₺	3.850 €	*
1 X MNV 80 - 6502/A	1x30	1000 LT	3"	2 1/2"	155.000 ₺	fiyat sorunuz	*
1 X MNV 80 - 6503/B	1x37	1000 LT (16 BAR)	3"	2 1/2"	176.000 ₺	fiyat sorunuz	*
1 X MNV 80 - 6503/A	1x45	1000 LT (16 BAR)	3"	2 1/2"	195.000 ₺	fiyat sorunuz	*
2 X MNV 80 - 6502/B	2x22	1500 LT	DN125	DN125	295.000 ₺	4.773 €	*
2 X MNV 80 - 6502/A	2x30	1500 LT	DN125	DN125	340.000 ₺	fiyat sorunuz	*
2 X MNV 80 - 6503/B	2x37	1500 LT (16 BAR)	DN125	DN125	385.000 ₺	fiyat sorunuz	*
2 X MNV 80 - 6503/A	2x45	1500 LT (16 BAR)	DN125	DN125	421.000 ₺	fiyat sorunuz	*
3 X MNV 80 - 6502/B	3x22	2x1000 LT	DN150	DN150	437.000 ₺	6.069 €	*
3 X MNV 80 - 6502/A	3x30	2x1000 LT	DN150	DN150	513.000 ₺	fiyat sorunuz	*
3 X MNV 80 - 6503/B	3x37	2x1000 LT (16 BAR)	DN150	DN150	586.000 ₺	fiyat sorunuz	*
3 X MNV 80 - 6503/A	3x45	2x1000 LT (16 BAR)	DN150	DN150	640.000 ₺	fiyat sorunuz	*
1000 LT TANK (10 BAR)	835 Euro	1000 LT TANK (16 BAR)	1.350 Euro	2" BAĞLANTI SETİ (150 cm)	55 Euro		
1500 LT TANK (10 BAR)	1.346 Euro	1500 LT TANK (16 BAR)	1.847 Euro	2" BAĞLANTI SETİ (150 cm)	55 Euro		

Otomatik test sistem farkı 3.900 ₺

MNV SERİSİ DİK POMPA FİYATLARI

MODEL	GÜÇ (kW)	GİRİŞ	ÇIKIŞ	FİYAT
MNV 25 - 205	0.75	1 1/4"	1"	9.200 ₺
MNV 25 - 206	0.75	1 1/4"	1"	9.400 ₺
MNV 25 - 207	1.1	1 1/4"	1"	10.100 ₺
MNV 25 - 208	1.1	1 1/4"	1"	10.300 ₺
MNV 25 - 209	1.1	1 1/4"	1"	10.500 ₺
MNV 25 - 210	1.5	1 1/4"	1"	11.950 ₺
MNV 25 - 211	1.5	1 1/4"	1"	12.550 ₺
MNV 25 - 212	1.5	1 1/4"	1"	12.750 ₺
MNV 32 - 407	1.5	1 1/4"	1 1/4"	14.750 ₺
MNV 32 - 408	1.5	1 1/4"	1 1/4"	15.100 ₺
MNV 32 - 410	2.2	1 1/4"	1 1/4"	17.630 ₺
MNV 32 - 412	3	1 1/4"	1 1/4"	20.975 ₺
MNV 32 - 604	1.5	1 1/4"	1 1/4"	12.800 ₺
MNV 32 - 605	2.2	1 1/4"	1 1/4"	14.680 ₺
MNV 32 - 606	2.2	1 1/4"	1 1/4"	15.000 ₺
MNV 32 - 607/A	2.2	1 1/4"	1 1/4"	15.300 ₺
MNV 32 - 607	3	1 1/4"	1 1/4"	17.450 ₺
MNV 32 - 608	3	1 1/4"	1 1/4"	17.700 ₺
MNV 32 - 609	3	1 1/4"	1 1/4"	18.050 ₺
MNV 32 - 610	4	1 1/4"	1 1/4"	21.550 ₺
MNV 40 - 806	2.2	1 1/2"	1 1/2"	18.500 ₺
MNV 40 - 808	3	1 1/2"	1 1/2"	21.700 ₺
MNV 40 - 810	4	1 1/2"	1 1/2"	26.200 ₺
MNV 40 - 812	5.5	1 1/2"	1 1/2"	31.400 ₺
MNV 40 - 1203	3	1 1/2"	1 1/2"	16.990 ₺
MNV 40 - 1204 / A	3	1 1/2"	1 1/2"	17.450 ₺
MNV 40 - 1204	4	1 1/2"	1 1/2"	20.725 ₺
MNV 40 - 1205 / A	4	1 1/2"	1 1/2"	21.200 ₺
MNV 40 - 1205	5.5	1 1/2"	1 1/2"	25.170 ₺
MNV 40 - 1206	5.5	1 1/2"	1 1/2"	25.600 ₺
MNV 40 - 1207	5.5	1 1/2"	1 1/2"	26.100 ₺
MNV 40 - 1208	7.5	1 1/2"	1 1/2"	30.500 ₺
MNV 50 - 1504	3	2"	2"	25.600 ₺
MNV 50 - 1505	4	2"	2"	27.400 ₺
MNV 50 - 1506	5.5	2"	2"	31.600 ₺
MNV 50 - 1507	7.5	2"	2"	37.600 ₺
MNV 50 - 1508	11	2"	2"	46.000 ₺
MNV 50 - 1509	11	2"	2"	47.000 ₺
MNV 50 - 1510	11	2"	2"	48.000 ₺
MNV 50 - 2504	5.5	2"	2"	29.600 ₺
MNV 50 - 2505	7.5	2"	2"	35.600 ₺
MNV 50 - 2506	7.5	2"	2"	36.600 ₺
MNV 50 - 2507	11	2"	2"	44.900 ₺
MNV 50 - 2508	11	2"	2"	45.900 ₺
MNV 50 - 3503	5.5	2 1/2"	2"	28.650 ₺
MNV 50 - 3504	7.5	2 1/2"	2"	33.600 ₺
MNV 50 - 3505	11	2 1/2"	2"	43.000 ₺
MNV 50 - 3506	11	2 1/2"	2"	44.000 ₺
MNV 50 - 3507	15	2 1/2"	2"	55.400 ₺
MNV 50 - 3508	15	2 1/2"	2"	56.400 ₺
MNV 65 - 5003	11	3"	2 1/2"	49.300 ₺
MNV 65 - 5004	15	3"	2 1/2"	55.000 ₺
MNV 65 - 5005	15	3"	2 1/2"	56.200 ₺
MNV 65 - 5006	18.5	3"	2 1/2"	62.500 ₺
MNV 80 - 6502/B	22	3"	2 1/2"	103.000 ₺
MNV 80 - 6502/A	30	3"	2 1/2"	124.300 ₺
MNV 80 - 6503/B	37	3"	2 1/2"	141.300 ₺
MNV 80 - 6503/A	45	3"	2 1/2"	165.000 ₺



TPSS SERİSİ PASLANMAZ HİDROFORLAR

GENEL ÖZELLİKLER

Dikey milli çok kademeli pompalı. Pompa su ile temas eden yüzeyleri paslanmaz çelik AISI 304 kalite paket tip yüksek kapasiteli hidroforlardır. Apartman, okul, hastane, fabrika, toplu konut, iş merkezi gibi sürekli basınçlı su talep eden yerlerde kullanılır. Periyodik bakım gerektirmez. Pompa ve pompalar çelik veya saç kaide üzerine monteli olarak teslim edilirler. Ayrıca bu tip hidroforlar kendi kendini test etme özelliği bulunan panolara sahiptir. Ekstra kullanılan bir selenoid vana yardımıyla yangın hidroforu olarakta kullanılabilirler. Paket tip hidroforun çalışması için emme ve basma kollektörünün tesisata bağlanması ve enerji kablosunun panoya girilmesi yeterlidir.

HİDROFORLA BERABER VERİLEN MALZEMELER

- > Emme ve basma kollektörü.
- > Tam geçişli küresel vanalar.
- > Sessiz çalışan füze tip çekvalf.
- > Susuz çalışmayı önleyen 5 Mt kablolu seviye flatörü.
- > Şase üzerine montajlı 5.5 kw'ye kadar D.O.L. 7,5 Kw ve üzeri */Δ kalkışlı yüksek donanımlı sıra değiştirici özelliğine sahip kumanda panoları.
- > Titreşim önleyici elastik takozlar.

ÇALIŞMA KOŞULLARI

- > Sıvının sıcaklık aralığı: -15 C° ile +120 °C
- > Çalışma ortamı sıcaklığı: 40 °C
- > İzin verilen maksimum basınç: 25 BAR.

ÖZELLİKLER

- > Su ihtiyacına göre sıralı çalışma.
- > Her çalışmadan sonra pompa değişimi.
- > Emişte su olmadığında pompaların durması.
- > 2. ve 3. pompaların devreye girmesi sırasında geciktirme.
- > 2. ve 3. pompaların devreden çıkması sırasında geciktirme.
- > Faz arası gerilimi mikro işlemci ünitesi üzerindeki ekrandan okunabilme özelliği.
- > Arızanın mikro işlemci üzerinden okunabilmesi.
- > Tüm çalışma durumlarının kontrol paneli üzerinde görülebilmesi.
- > Ayrıca pano yan yüzeyinde ilave manuel çalıştırma şalteri mevcuttur.



TEKNOPOMP HİDROFORLARDAKİ KULLANILAN PANOLAR

Yeni hidrofor kontrol panolarımız mikro işlemcili elektronik kart ile tüm pompa ve hidrofor çalışma ihtiyacına cevap vermektedir.

MOTOR

Standart tip BI4, 2 kutuplu, üç fazlı, 50 Hz [2900 dev/dak] elektrik motoru.

Yalıtım Sınıfı: F

Koruma Sınıfı: IP 55

OPSİYONEL ÖZELLİKLER

Frekans konverterli kumanda panoları ile enerji tasarrufu ve konfor. İhtiyaca göre ekipmanlar 304 kalite paslanmaz çelik.

TPSS 4 SERİSİ PASLANMAZ DİK POMPALI HİDROFORLAR

GENEL ÖZELLİKLER

- > İçme ve kullanma suyu amacıyla kullanılan hidroforlardır.
- > Evsel, endüstriyel ve tarımsal uygulamaları için.
- > Yangın söndürme amaçlı kullanımlar için.

MALZEME ÖZELLİKLERİ

Pompa Gövdesi: AISI 304 Paslanmaz Çelik
 Pompa Zırhı: AISI 304 Paslanmaz Çelik
 Fan ve Kademeli Difüzör: AISI 304 Paslanmaz Çelik
 Mil: AISI 304 Paslanmaz Çelik
 Salmastra: Mekanik.



TESLİMAT KAPSAMINDA OLAN ÜRÜNLER

- > Emme ve basma kollektörü
- > Tam geçişli küresel vanalar
- > Sessiz Çalışan Füze tip çekvalf
- > 5mt. kablolu sıvı seviye flatörü
- > Titreşim önleyici elastik takozlar
- > Tam otomatik dijital kumada panosu

OPSİYONEL EKİPMANLAR

- > Frekans kontrollü pano
- > Paslanmaz emme ve basma kollektörü
- > Paslanmaz vana ve çekvalf
- > Haftalık otomatik testli, sesli, ışıklı, alarmlı pano (Yangın söndürme amaçlı kullanımda)

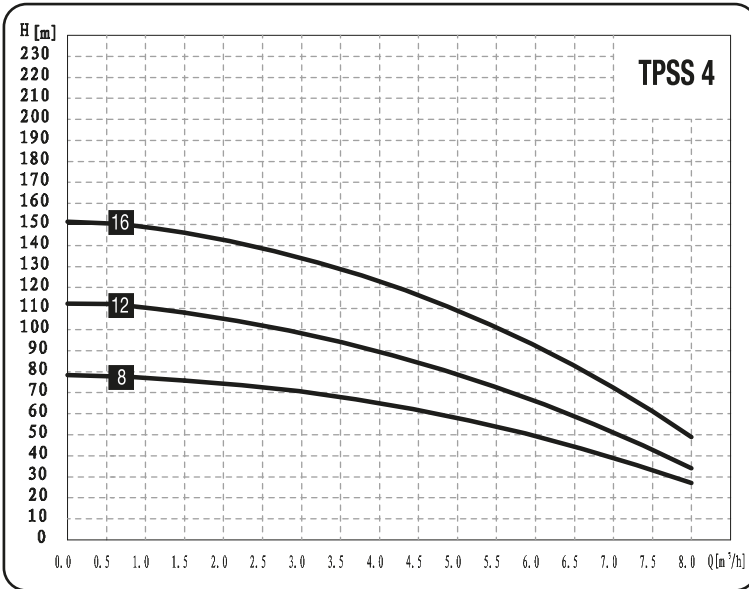

TİP	MOTOR GÜCÜ kW	KULLANILACAK TANK HACMİ	GİRİŞ	ÇIKIŞ	FİYAT	Frekans Kontrollü Pano	Motorüstü Frekans İnvertör
1 X TPSS 408	1x1.5	100 LT	1 1/4"	1 1/4"	1280 €	1259 €	550 €
1 X TPSS 412	1x2.2	100 LT	1 1/4"	1 1/4"	1420 €	1301 €	560 €
1 X TPSS 416	1x3	100 LT (16 BAR)	1 1/4"	1 1/4"	1620 €	1425 €	580 €
2 X TPSS 408	2x1.5	200 LT	2"	2"	2940 €	1411 €	1005 €
2 X TPSS 412	2x2.2	200 LT	2"	2"	3225 €	1439 €	1030 €
2 X TPSS 416	2x3	200 LT (16 BAR)	2"	2"	3640 €	1549 €	1070 €
3 X TPSS 408	3x1.5	300 LT	2 1/2"	2 1/2"	4280 €	1535 €	1500 €
3 X TPSS 412	3x2.2	300 LT	2 1/2"	2 1/2"	4730 €	1590 €	1540 €
3 X TPSS 416	3x3	300 LT (16 BAR)	2 1/2"	2 1/2"	5340 €	1659 €	1580 €
200 LT TANK (10 BAR)	221 Euro	200 LT TANK (16 BAR)	324 Euro	1 1/4" BAĞLANTI SETİ (150 cm)	30 Euro		
300 LT TANK (10 BAR)	259 Euro	300 LT TANK (16 BAR)	383 Euro	1 1/4" BAĞLANTI SETİ (150 cm)	30 Euro		
500 LT TANK (10 BAR)	375 Euro	500 LT TANK (16 BAR)	523 Euro	1 1/4" BAĞLANTI SETİ (150 cm)	30 Euro		

*Su ile temas eden yüzeyler komple paslanmaz istenir ise; Firmamıza danışınız!

TPSS 8 SERİSİ PASLANMAZ DİK POMPALI HİDROFORLAR

GENEL ÖZELLİKLER

- > İçme ve kullanma suyu amacıyla kullanılan hidroforlardır.
- > Evsel, endüstriyel ve tarımsal uygulamaları için.
- > Yangın söndürme amaçlı kullanımlar için.

MALZEME ÖZELLİKLERİ

Pompa Gövdesi: AISI 304 Paslanmaz Çelik
 Pompa Zırhı: AISI 304 Paslanmaz Çelik
 Fan ve Kademeli Difüzör: AISI 304 Paslanmaz Çelik
 Mil: AISI 304 Paslanmaz Çelik
 Salmastra: Mekanik.



TESLİMAT KAPSAMINDA OLAN ÜRÜNLER

- > Emme ve basma kollektörü
- > Tam geçişli küresel vanalar
- > Sessiz Çalışan Füze tip çekvalf
- > 5mt. kablolu sıvı seviye flatörü
- > Titreşim önleyici elastik takozlar
- > Tam otomatik dijital kumanda panosu

OPSİYONEL EKİPMANLAR

- > Frekans kontrollü pano
- > Paslanmaz emme ve basma kollektörü
- > Paslanmaz vana ve çekvalf
- > Haftalık otomatik testli, sesli, ışıklı, alarmlı pano (Yangın söndürme amaçlı kullanımda)

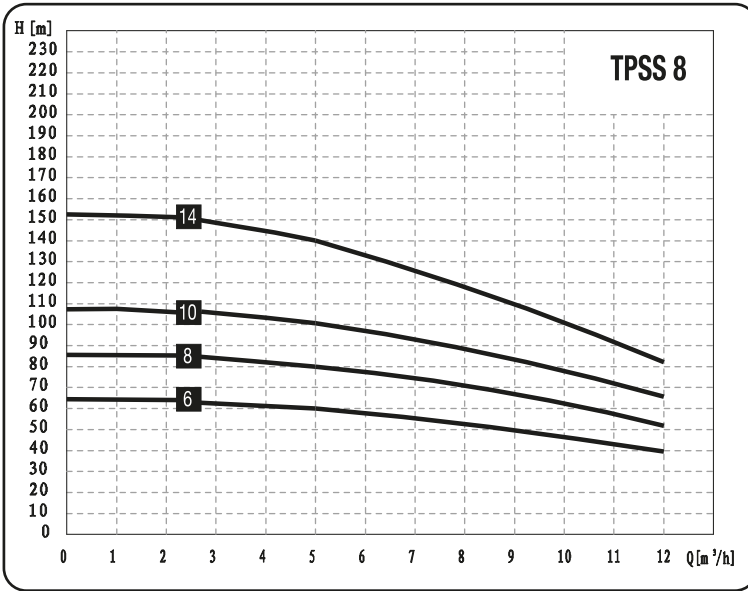

TİP	MOTOR GÜCÜ kW	KULLANILACAK TANK HACMİ	GİRİŞ	ÇIKIŞ	FİYAT	Frekans Kontrollü Pano	Motorüstü Frekans Invertör
1 X TPSS 806	1x2.2	200 LT	1 1/2"	1 1/2"	1645 €	1301 €	560 €
1 X TPSS 808	1x3	200 LT	1 1/2"	1 1/2"	1950 €	1425 €	580 €
1 X TPSS 810	1x4	200 LT	1 1/2"	1 1/2"	2330 €	1549 €	590 €
1 X TPSS 814	1x5.5	200 LT (16 BAR)	1 1/2"	1 1/2"	2850 €	1632 €	610 €
2 X TPSS 806	2x2.2	300 LT	2 1/2"	2 1/2"	3810 €	1439 €	1030 €
2 X TPSS 808	2x3	300 LT	2 1/2"	2 1/2"	4410 €	1549 €	1070 €
2 X TPSS 810	2x4	300 LT	2 1/2"	2 1/2"	5170 €	1728 €	1090 €
2 X TPSS 814	2x5.5	300 LT (16 BAR)	2 1/2"	2 1/2"	6240 €	1976 €	1130 €
3 X TPSS 806	3x2.2	500 LT	3"	3"	5700 €	1590 €	1540 €
3 X TPSS 808	3x3	500 LT	3"	3"	6630 €	1659 €	1580 €
3 X TPSS 810	3x4	500 LT	3"	3"	7840 €	1935 €	1615 €
3 X TPSS 814	3x5.5	500 LT (16 BAR)	3"	3"	9500 €	2031 €	1695 €
200 LT TANK (10 BAR)	221 €uro	200 LT TANK (16 BAR)	324 €uro	1 1/4" BAĞLANTI SETİ (150 cm)	30 €uro		
300 LT TANK (10 BAR)	259 €uro	300 LT TANK (16 BAR)	383 €uro	1 1/4" BAĞLANTI SETİ (150 cm)	30 €uro		
500 LT TANK (10 BAR)	375 €uro	500 LT TANK (16 BAR)	523 €uro	1 1/4" BAĞLANTI SETİ (150 cm)	30 €uro		

*Su ile temas eden yüzeyler komple paslanmaz istenir ise; Firmamıza danışınız!

TPSS 16 SERİSİ PASLANMAZ DİK POMPALI HİDROFORLAR

GENEL ÖZELLİKLER

- > İçme ve kullanma suyu amacıyla kullanılan hidroforlardır.
- > Evsel, endüstriyel ve tarımsal uygulamaları için.
- > Yangın söndürme amaçlı kullanımlar için.

MALZEME ÖZELLİKLERİ

Pompa Gövdesi: GG25 Dökme Demir
 Pompa Zırhı: AISI 304 Paslanmaz Çelik
 Fan ve Kademeli Difüzör: AISI 304 Paslanmaz Çelik
 Mil: AISI 304 Paslanmaz Çelik
 Salmastra: Mekanik.



TESLİMAT KAPSAMINDA OLAN ÜRÜNLER

- > Emme ve basma kollektörü
- > Tam geçişli küresel vanalar
- > Sessiz Çalışan Füze tip çekvalf
- > 5mt. kablolu sıvı seviye flatörü
- > Titreşim önleyici elastik takozlar
- > Tam otomatik dijital kumanda panosu

OPSİYONEL EKİPMANLAR

- > Frekans kontrollü pano
- > Paslanmaz emme ve basma kollektörü
- > Paslanmaz vana ve çekvalf
- > Haftalık otomatik testli, sesli, ışıklı, alarmlı pano (Yangın söndürme amaçlı kullanımda)

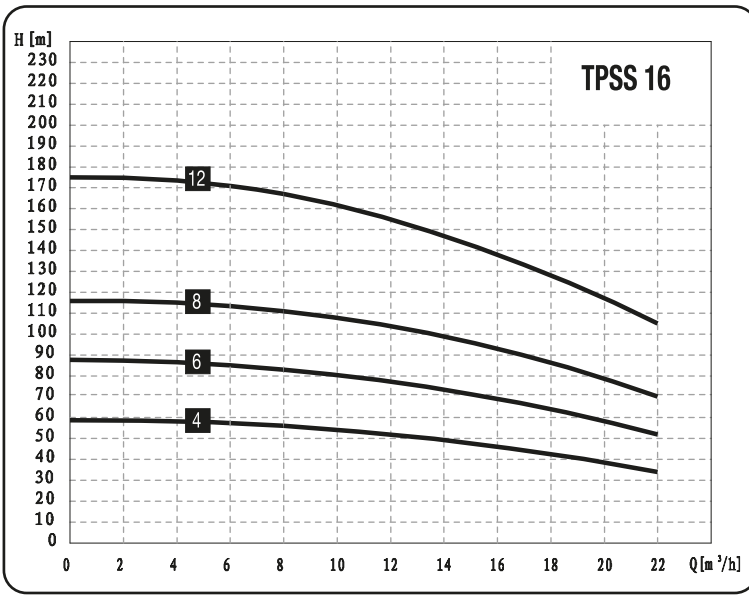

TİP	MOTOR GÜCÜ kW	KULLANILACAK TANK HACMİ	GİRİŞ	ÇIKIŞ	FİYAT	Frekans Kontrollü Pano	Motorüstü Frekans Invertör
1 X TPSS 1604	1x4	300 LT	2"	2"	2050 €	1549 €	590 €
1 X TPSS 1606	1x5.5	300 LT	2"	2"	2460 €	1632 €	610 €
1 X TPSS 1608	1x7.5	300 LT (16 BAR)	2"	2"	2700 €	1938 €	695 €
1 X TPSS 1612	1x11	300 LT (16 BAR)	2"	2"	3570 €	2210 €	*
2 X TPSS 1604	2x4	500 LT	3"	3"	4800 €	1728 €	1090 €
2 X TPSS 1606	2x5.5	500 LT	3"	3"	5670 €	1976 €	1130 €
2 X TPSS 1608	2x7.5	500 LT (16 BAR)	3"	3"	6160 €	2293 €	1300 €
2 X TPSS 1612	2x11	500 LT (16 BAR)	3"	3"	7870 €	2665 €	*
3 X TPSS 1604	3x4	750 LT	DN100	DN100	7330 €	1935 €	1615 €
3 X TPSS 1606	3x5.5	750 LT	DN100	DN100	8650 €	2031 €	1695 €
3 X TPSS 1608	3x7.5	750 LT (16 BAR)	DN100	DN100	9500 €	2527 €	1925 €
3 X TPSS 1612	3x11	750 LT (16 BAR)	DN100	DN100	11930 €	3023 €	*
300 LT TANK (10 BAR)	259 Euro	300 LT TANK (16 BAR)	383 Euro	1 1/4" BAĞLANTI SETİ (150 cm)	30 Euro		
500 LT TANK (10 BAR)	375 Euro	500 LT TANK (16 BAR)	523 Euro	1 1/4" BAĞLANTI SETİ (150 cm)	30 Euro		
750 LT TANK (10 BAR)	568 Euro	750 LT TANK (16 BAR)	1.073 Euro	2" BAĞLANTI SETİ (150 cm)	55 Euro		

*Su ile temas eden yüzeyler komple paslanmaz istenir ise; Firmamıza danışınız!

TPSS 32 SERİSİ PASLANMAZ DİK POMPALI HİDROFORLAR

GENEL ÖZELLİKLER

- > İçme ve kullanma suyu amacıyla kullanılan hidroforlardır.
- > Evsel, endüstriyel ve tarımsal uygulamaları için.
- > Yangın söndürme amaçlı kullanımlar için.

MALZEME ÖZELLİKLERİ

Pompa Gövdesi: GG25 Dökme Demir
 Pompa Zırhı: AISI 304 Paslanmaz Çelik
 Fan ve Kademeli Difüzör: AISI 304 Paslanmaz Çelik
 Mil: AISI 304 Paslanmaz Çelik
 Salmastra: Mekanik.



OPSİYONEL EKİPMANLAR

- > Frekans kontrollü pano
- > Paslanmaz emme ve basma kollektörü
- > Paslanmaz vana ve çekvalf
- > Haftalık otomatik testli, sesli, ışıklı, alarmlı pano (Yangın söndürme amaçlı kullanımda)

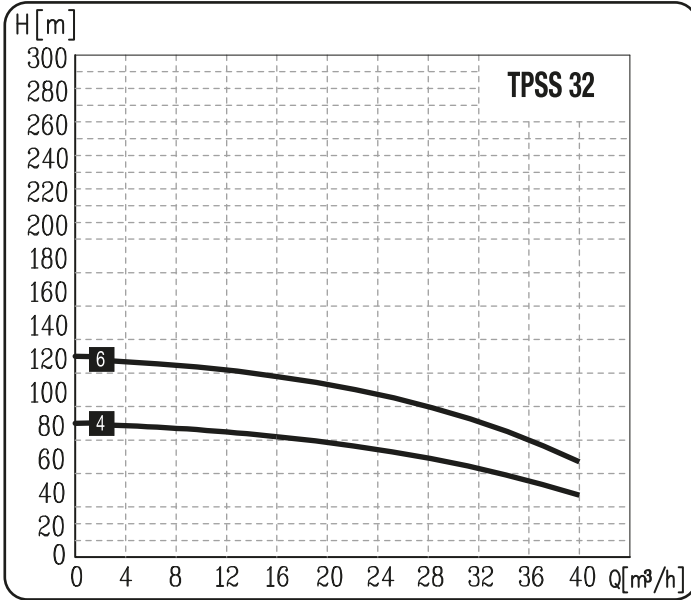

TİP	MOTOR GÜCÜ kW	KULLANILACAK TANK HACMİ	GİRİŞ	ÇIKIŞ	FİYAT	Frekans Kontrollü Pano	Motorüstü Frekans Invertör
1 X TPSS 3204	1x7.5	500 LT	2 1/2"	2 1/2"	4370 €	1938 €	695 €
1 X TPSS 3206	1x11	500 LT	2 1/2"	2 1/2"	5500 €	2210 €	*
2 X TPSS 3204	2x7.5	750 LT	DN100	DN100	8460 €	2293 €	1300 €
2 X TPSS 3206	2x11	750 LT	DN100	DN100	10580 €	2665 €	*
3 X TPSS 3204	3x7.5	1000 LT	DN125	DN125	12830 €	2527 €	1925 €
3 X TPSS 3206	3x11	1000 LT	DN125	DN125	16050 €	3023 €	*
500 LT TANK (10 BAR)	375 Euro	500 LT TANK (16 BAR)	523 Euro	1 1/4" BAĞLANTI SETİ (150 cm)	30 Euro		
750 LT TANK (10 BAR)	568 Euro	750 LT TANK (16 BAR)	1.073 Euro	2" BAĞLANTI SETİ (150 cm)	55 Euro		
1000 LT TANK (10 BAR)	835 Euro	1000 LT TANK (16 BAR)	1.350 Euro	2" BAĞLANTI SETİ (150 cm)	55 Euro		

*Su ile temas eden yüzeyler komple paslanmaz istenir ise; Firmamıza danışınız!

TPSS SERİSİ PASLANMAZ DİK POMPA FİYATLARI

POMPA TİPİ	GÜÇ (kW)	GİRİŞ	ÇIKIŞ	FİYAT
TPSS 408	1.5	1 1/4"	1 1/4"	935 €
TPSS 412	2.2	1 1/4"	1 1/4"	1175 €
TPSS 416	3	1 1/4"	1 1/4"	1400 €
TPSS 806	2.2	1 1/2"	1 1/2"	1270 €
TPSS 808	3	1 1/2"	1 1/2"	1500 €
TPSS 810	4	1 1/2"	1 1/2"	1840 €
TPSS 814	5.5	1 1/2"	1 1/2"	2080 €
TPSS 1604	4	DN50	DN50	1600 €
TPSS 1606	5.5	DN50	DN50	1930 €
TPSS 1608	7.5	DN50	DN50	2270 €
TPSS 1612	11	DN50	DN50	3145 €
TPSS 3204	7.5	DN65	DN65	3335 €
TPSS 3206	11	DN65	DN65	4355 €



YANGIN POMPA SİSTEMLERİ

TEKNOPOMP Endüstrinin ihtiyaç duyduğu çeşitli tiplerdeki pompaları tasarlayarak üretmektedir.

Mevcut ürün portföyümüzde bulunan pompalarla NFPA 20 ve Türk Yangın Yönetmeliğine uygun Yangın Pompa grupları imal etmekteyiz. Ana yangın pompası olarak değişik serilerdeki pompalarımız kullanılmaktadır.

İhtiyaç duyulan Debi ve Basma yükseklikleri için en uygun pompa seçilerek ön montajı yapılmış motopomp grubu olarak müşterilere teslim edilmektedir.

NFPA 20 VE TÜRK YANGIN YÖNETMELİĞİ'NE UYGUN TEKNOPOMP YANGIN POMPALARI

- > Yatay Milli Santrifüj Pompa
- > Yatay Milli Çift Emişli Santrifüj Pompa
- > Yatay Milli Çok Kademeli Pompa
- > Jokey Pompalar

NFPA 20 (National Fire Protection Association) Standartı yangından koruma için "yangın pompa gruplarını ve tesisatlarını" tanımlayan, yangın söndürme sistemlerinde kullanılan ve bilinen bir standarttır. Kullanılan pompalar NFPA 20 Standardına uygun olup, listelenmiş değildir.

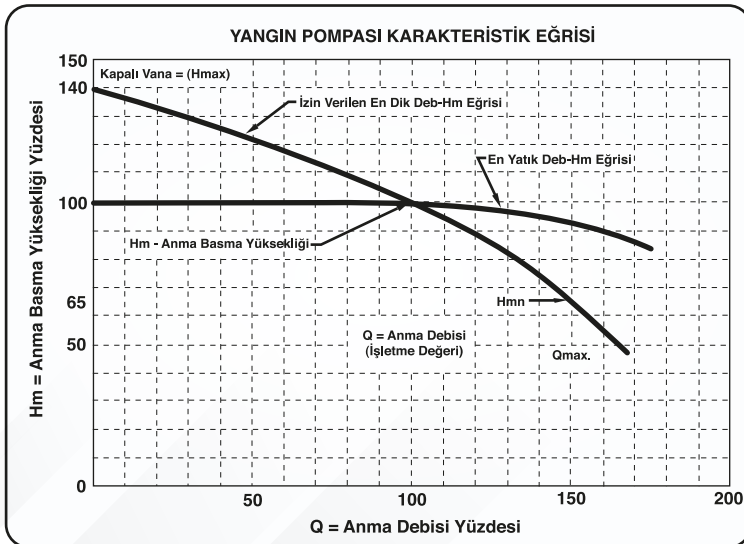

[Q]/ Basma Yüksekliği [Hm] eğrisi mümkün olduğunca düz olmalıdır. Bu sayede su ihtiyacı arttıkça fazla basınç düşümü olmayacak ve sprinklerin girişinde ihtiyaç duyulan basınç sürekli sağlanmış olacaktır. [anma] değerinin %65'inden az olmayacaktır. Pompa eğrisinde Qmax değeri çalışma [anma] değerinin %150'sinden az olmayacaktır. Pompa eğrisinde pompanın kapalı vanadaki Hmax basınç değeri çalışma değerindeki basınç değerinden %140'dan fazla olmayacaktır.

YANGIN POMPA SİSTEMLERİ PANO ÖZELLİKLERİ

ÇALIŞMA ALANI

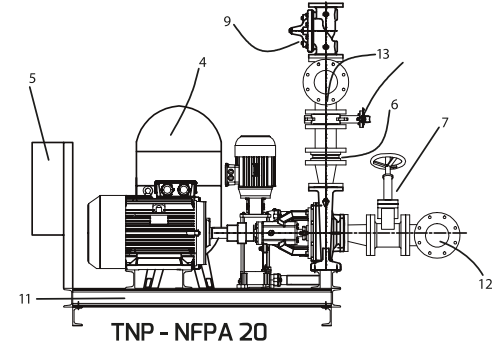
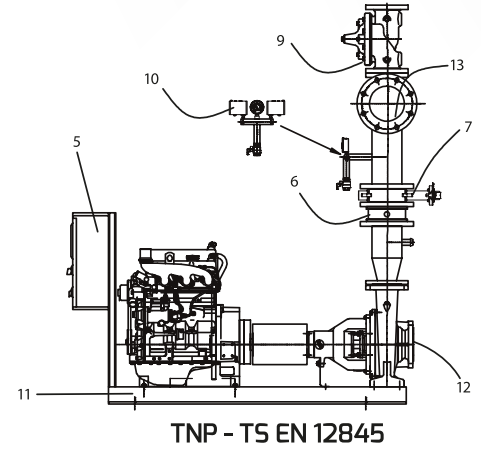
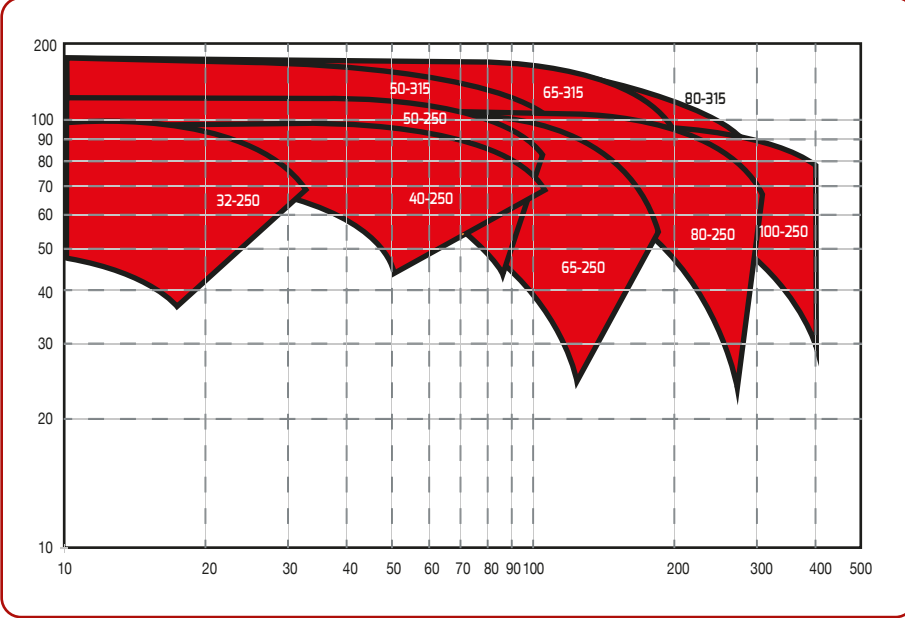

YANGIN GRUBU BİLEŞENLERİ

1- Ana Pompa	8- Manometre
2- Yedek Pompa	9- Relief Vana
3- Jokey Pompa	10- Basınç Şalteri
4- Denge Tankı	11- Şase
5- Yangın Grubu Panosu	12- Emme Kollektörü
6- Çekvalf	13- Basma Kollektörü
7- Vana	

NFPA 20'ye UYGUN YANGIN PANOSU ÖZELLİKLERİ

- 1- Pano metal kırmızı renk (kilitli tip)
- 2- Basınç kontakları normalde açık devrede. Kontaklar kapalı devre dışı
- 3- Gerçek saat ve tarih
- 4- Pompa çalışma saati toplam hafızada tutma
- 5- Gerçek saat ve tarihte test özelliği
- 6- Pompa durduktan sonra gecikmeli durdurma
- 7- İki faz ve faz yönü koruma
- 8- Kontaktör bir büyük boy seçimi
- 9- Ana kesici %15 büyük boy seçimi
- 10- Otomatik ve manuelde basınç ihtiyacı olması durumunda çalışma
- 11- Stop tuşuna basıldığında stop etme ancak basınç ihtiyacında çalışmaya devam etme
- 12- Selenoid valf çıkışı
- 13- Çalışma değerlerini değiştirmek için pano kapağı açıldıktan sonra müdahale
- 14- Enversör röle çalışıyor kuru kontak
- 15- Enversör röle arıza çıkışı kuru kontak
- 16- Enversör röle enerji var kuru kontak çıkışı
- 17- Ön ekranda faz hatası, faz sırası hatası, pompa devrede, kontaktör devrede, basınç girişi, otomatik, manuel led ışıklı gösterge
- 18- Test ve çalışma durumunda ışıklı ve sirenli çalışma ikazı
- 19- Pano içerisinden enerji ana kesici
- 20- Uzaktan start (klemense taşınmış.)
- 21- Kumanda devresi, kablo numaralandırılması

STANDART YANGIN PANO ÖZELLİKLERİ

- 1- 2 satır 16 bit lcd ekran
- 2- Basınç şalteri veya basınç prosetadı ile çalıştırma
- 3- Basınç şalteri girme ve çıkma zaman ayarı
- 4- Faz-faz, faz-nötr gösterge
- 5- Pompa çalışma saatleri,
- 6- Selenoid çıkışı
- 7- Otomatik test
- 8- Gerçek tarih ve saat
- 9- Yüksek ve düşük voltaj koruma
- 10- İki faz ve faz yönü koruma
- 11- Sesli tuş takımı ve led aydınlatmalı çalışma ve arıza göstergesi
- 12- İngilizce dil seçeneği
- 13- Enerji ana kesici
- 14- Schneider, ABB, Lovato veya muadil şalt malzeme

TNP-NFPA 20 YANGIN POMPA SİSTEMLERİ

AUE Yangın Pompa Sistemleri, 2 adet elektrik motorlu (yatay milli santrifüj - 1 asıl ve 1 yedek pompa) ve jokey pompadan oluşmaktadır. Jokey pompa hattaki kaçakları karşılamak içindir. Jokey pompa hattaki kaçağı karşılamıyorsa ana pompa devreye girerek yangın söndürme sisteminin hat basıncını sağlar. AUE Yangın Pompa Sistemleri giriş çıkış vanaları, çekvalf, ortak şase, emme ve basma kollektörleri, NFPA 20 veya Türk Yangın Yönetmeliği'ne uygun kumanda panoları ve haftalık otomatik test sistemi ile paket çalışmaya hazır yangın sistemleridir.

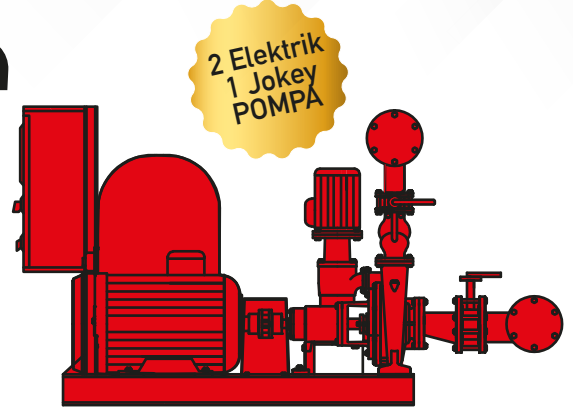

MODEL	JOKEY POMPA	GÜÇ (kW)			DEBİ m³/h	BASINÇ m
		ANA POMPA	YEDEK POMPA	JOKEY POMPA		
TNP 32-250	MNV 25-211	7,5	7,5	1,5	12-36	98-40
	MNV 25-211	11	11	1,5		
	MNV 25-212	15	15	1,5		
	MNV 25-212	18,5	18,5	1,5		
TNP 40-250	MNV 32-608	15	15	3	25-60	105-40
	MNV 32-608	18,5	18,5	3		
	MNV 32-609	22	22	3		
	MNV 32-609	30	30	3		
TNP 50-250	MNV 32-608	18,5	18,5	3	40-105	105-40
	MNV 32-608	22	22	3		
	MNV 32-608	30	30	3		
	MNV 32-609	37	37	3		
	MNV 32-609	45	45	3		
TNP 50-315	İrtibata Geçin	37	37	3	40-105	140-40
	İrtibata Geçin	45	45	3		
	İrtibata Geçin	55	55	3		
TNP 65-250	MNV 32-608	30	30	3	70-175	102-60
	MNV 32-608	37	37	3		
	MNV 32-609	45	45	3		
	MNV 32-609	55	55	3		
TNP 65-315	İrtibata Geçin	55	55	5,5	70-200	145-80
	İrtibata Geçin	75	75	5,5		
	İrtibata Geçin	90	90	5,5		
TNP 80-250	MNV 32-608	45	45	5,5	100-300	105-70
	MNV 32-608	55	55	5,5		
	MNV 32-609	75	75	5,5		
	MNV 32-609	90	90	5,5		
TNP 80-315	İrtibata Geçin	75	75	5,5	100-300	155-60
	İrtibata Geçin	90	90	5,5		
	İrtibata Geçin	110	110	5,5		
	İrtibata Geçin	132	132	5,5		
TNP 100-250	MNV 40-1206	55	55	5,5	100-400	100-30
	MNV 40-1206	75	75	5,5		
	MNV 40-1206	90	90	5,5		
	MNV 40-1206	110	110	5,5		
	MNV 40-1206	132	132	5,5		
TNP 100-315	İrtibata Geçin	90	90	5,5	100-430	150-45
	İrtibata Geçin	110	110	5,5		
	İrtibata Geçin	132	132	5,5		
	İrtibata Geçin	160	160	5,5		

Teknik bilgi ve fiyatlandırma için, lütfen firmamızı arayınız.

TNP-EN 12845 YANGIN POMPA SİSTEMİ

AUE Yangın Pompa Sistemleri; 1 adet elektrik motorlu yangın pompası, 1 adet dizel motorlu (yedek pompa) ve jokey pompadan oluşmaktadır. Jokey pompa hattaki kaçaqları karşılamak içindir. Jokey pompa hattaki kaçağı karşılamıyorsa ana pompa devreye girerek yangın söndürme sisteminin hat basıncını sağlar. AUE Yangın Pompa Sistemleri giriş çıkış vanaları, çekvalf, ortak şase, emme ve basma kollektörleri, NFPA 20 veya Türk Yangın Yönetmeliği'ne uygun kumanda panoları ve haftalık otomatik test sistemi ile paket çalışmaya hazır yangın sistemleridir.

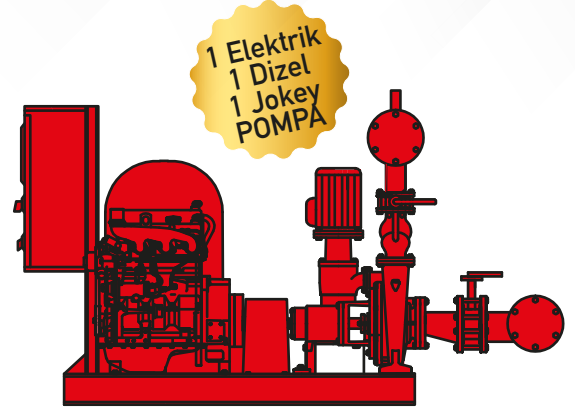

MODEL	JOKEY POMPA	GÜÇ (kW)			DEBİ m³/h	BASINÇ m
		ANA POMPA	YEDEK POMPA	JOKEY POMPA		
TNP 32-250	MNV 25-211	7,5	8,8	1,5	12-36	98-40
	MNV 25-211	11	13	1,5		
	MNV 25-212	15	20,5	1,5		
	MNV 25-212	18,5	24	1,5		
TNP 40-250	MNV 32-608	15	20,5	3	25-60	105-40
	MNV 32-608	18,5	24	3		
	MNV 32-609	22	29	3		
	MNV 32-609	30	36	3		
TNP 50-250	MNV 32-608	18,5	24	3	40-105	105-40
	MNV 32-608	22	29	3		
	MNV 32-608	30	39	3		
	MNV 32-609	37	42	3		
TNP 50-315	İrtibata Geçin	37	42	3	40-105	140-40
	İrtibata Geçin	45	66	3		
	İrtibata Geçin	55	66	3		
TNP 65-250	MNV 32-608	30	36	3	70-175	102-60
	MNV 32-608	37	42	3		
	MNV 32-609	45	66	3		
	MNV 32-609	55	66	3		
TNP 65-315	İrtibata Geçin	55	66	5,5	70-200	145-80
	İrtibata Geçin	75	75	5,5		
	İrtibata Geçin	90	90	5,5		
TNP 80-250	MNV 32-608	45	66	5,5	100-300	105-70
	MNV 32-608	55	66	5,5		
	MNV 32-609	75	75	5,5		
	MNV 32-609	90	90	5,5		
TNP 80-315	İrtibata Geçin	75	75	5,5	100-300	155-60
	İrtibata Geçin	90	90	5,5		
	İrtibata Geçin	110	125	5,5		
	İrtibata Geçin	132	150	5,5		
TNP 100-250	MNV 40-1206	55	66	5,5	100-400	100-30
	MNV 40-1206	75	75	5,5		
	MNV 40-1206	90	100	5,5		
	MNV 40-1206	110	125	5,5		
	MNV 40-1206	132	150	5,5		
TNP 100-315	İrtibata Geçin	90	100	5,5	100-430	150-45
	İrtibata Geçin	110	125	5,5		
	İrtibata Geçin	132	150	5,5		
	İrtibata Geçin	160	170	5,5		

Teknik bilgi ve fiyatlandırma için, lütfen firmamızı arayınız.

AUE TS EN 12845

Uçtan emişli santrifüj veya dalgıç pompalardan (soğutma kılıflı) imal edilen TS EN 12845'e uygun yangın gruplarıdır. Ortak şase üzerinde bir adet elektrik motorlu ana pompa, bir adet elektrik motorlu yedek pompa ve bir adet jokey pompadan imal edilen, emme hattı bağımsız yapılan, basma hattı kollektörü, emme ve basma vanaları, çekvalfleri ve her pompa için ayrı pano ile imal edilen gruplardır.



AUE NFPA 20

Uçtan emişli santrifüj, ayrılabilir gövdeli (split case) in-line veya kademeli pompadan imal edilen NFPA 20 normlarına uygun yangın gruplarıdır. Ortak şase üzerinde bir adet elektrik motorlu ana pompa, bir adet elektrik motorlu yedek pompa ve bir adet jokey pompadan imal edilen, emme ve basma hattı kollektörü, emme ve basma vanaları, çekvalfleri ve her pompa için ayrı pano ile imal edilen gruplardır.

Malzeme özellikleri NFPA normalarına uygundur..
Gövde:GG 25-GGG 40
Çark : Bronz döküm
Mil:Paslanmaz çelik
Salmastra: Yumuşak teflon



AUEL NFPA 20

Bir adet in-line elektrik motorlu ana pompa ve bir adet in-line elektrik motorlu yedek pompa ve bir adet jokey pompadan imal edilen, emme ve basma hattı kollektörü, emme ve basma vanaları, çekvalfleri ve her pompa için ayrı pano ile imal edilen gruplardır.

Malzeme özellikleri NFPA normalarına uygundur..
Gövde:GG 25-GGG 40
Çark : Bronz döküm
Mil:Paslanmaz çelik
Salmastra: Yumuşak teflon



AUED 21 TS EN 12845

Ortak şase üzerinde bir adet elektrik motorlu ana pompa, bir adet dizel motorlu yedek pompa ve bir adet jokey pompadan TS EN 12845'e uygun imal edilen yangın gruplarıdır.

Emme hattı bağımsız yapılan, basma hattı kollektörü, emme ve basma vanaları, çekvalfleri ve her pompa için ayrı pano ile imal edilen gruplardır.

1 Elektrik
1 Dizel
1 Jokey
POMPA



AUED 21 NFPA 20

Uçtan emişli santrifüj, ayrılabilir gövdeli (split case) in line veya kademeli pompadan imal edilen NFPA 20 normlarına uygun yangın gruplarıdır. Ortak şase üzerinde bir adet elektrik motorlu ana pompa, bir adet dizel motorlu yedek pompa ve bir adet jokey pompadan imal edilen, emme ve basma hattı kollektörü, emme ve basma vanaları, çekvalfleri ve her pompa için ayrı pano ile imal edilen gruplardır.

Malzeme özellikleri NFPA normalarına uygundur..

Gövde:GG 25-GGG 40

Çark : Bronz döküm

Mil:Paslanmaz çelik

Salmastra: Yumuşak teflon

1 Elektrik
1 Dizel
1 Jokey
POMPA



AUED COMPACT

Bir adet elektrik motorlu yatay veya dikey pompa, bir adet dizel motorlu su pompası ve bir adet jokey pompadan oluşan tüm ekipmanları ile çalışmaya hazır domestik kullanımlar için imal edilen yangın gruplarıdır. Paket içinde emme ve basma vanaları, çekvalfleri, emme ve basma kollektörleri ve kontrol panoları mevcuttur.

AUED COMPACT 1 2x12m³/h – 60 m

AUED COMPACT 2 2x12m³/h – 80 m olarak imal edilirler.

1 Elektrik
1 Dizel
1 Jokey
POMPA



AUED 21 COMPACT SİSTEM YANGIN GRUP

DİZEL POMPA ÖZELLİKLERİ		ELEKTRİKLİ POMPA ÖZELLİKLERİ	
Tek kademeli yatay tip santrifüj pompa		Çok kademeli dikey tip santrifüj pompa	
Gövde	Pik Döküm	Gövde	AISI 304 Paslanmaz Çelik
Fan	Alüminyum	Fan	Noryl (Sertleştirilmiş)
Salmastra	Mekanik	Şaft	AISI 304 Paslanmaz Çelik
Giriş - Çıkış Çap	2"	Salmastra	Mekanik
Voltaj	380V - 50 Hz	Giriş - Çıkış Gövde	Pik Döküm (Boyalı)
Yakıt Tankı	5 lt	Voltaj	380V - 50 Hz



AUED 2 COMPACT (Jokeysiz)

MODEL-POMPA	Güç (kW)		Pompa Kapasite		FİYAT
	Ana Pompa	Yedek Pompa	m ³ /h (GPM)	m	
AUED 2 COMPACT	4	8,8	12	65	129.000 ₺
AUED 2 COMPACT	5,5	8,8		80	139.000 ₺
AUED 2 COMPACT	7,5	9,5	18	90	146.000 ₺

AUED 21 COMPACT (Jokeyli)

MODEL-POMPA	JOKEY POMPA	Güç (kW)			Pompa Kapasite		FİYAT
		Ana Pompa	Yedek Pompa	Jokey Pompa	m ³ /h (GPM)	m	
AUED 21 COMPACT	MNV 25-211	4	8,8	1,5	12	65	155.000 ₺
AUED 21 COMPACT	MNV 25-212	5,5	8,8	1,5		80	160.000 ₺
AUED 21 COMPACT	MNV 25-212	7,5	9,5	1,5	18	90	163.000 ₺

* Tank ve bağlantı flexi hariçtir.

ELEKTRONİK SİRKÜLASYON POMPALARI

TeknoMag serisi yeni nesil sirkülasyon pompaları sabit mıknatıslı rotor ve mükemmel kontrol sağlayan akıllı elektronik kontrol sistemi ile;

- Yüksek performans
- Düşük enerji tüketimi
- Kolay montaj ve işletme imkanı sağlamaktadır.

Bu sirkülasyon pompaları genel olarak;

- Isıtma ve soğutma sistemleri,
- Isı pompası uygulamaları,
- Güneş enerjisi sistemleri ve
- Endüstriyel uygulamalarda kullanılmaktadır.

TeknoMag pompaların üzerindeki elektronik kontrol ünitesi sistemin anlık ihtiyacına göre yüksek verime sahip sabit mıknatıslı motorun (EEI 0.23) devrini değiştirerek enerji tasarrufu sağlamaktadır. Pompalar sahip oldukları üstün teknik özellikler ve mükemmel hidrolik tasarım sayesinde konforlu ve sessiz bir kullanım sunar.

GENEL ÖZELLİKLER

Teknik Bilgiler	TEKNOMAG 25 - 32	TEKNOMAG 40-50-65-80	TEKNOMAG 40-50-65-80 D
Bağlantı Ölçüsü	25 - 32	40-50-65-80	40-50-65-80
Bağlantı Tipi	Dişli	Flanşlı	İkiz tip flanşlı
Maksimum Debi (m3/h)	12	50	80
Maksimum Basma Yüksekliği (m)	10	15	15
Basınç Sınıfı (PN)	10	6 / 10	6 / 10
Maksimum Güç (W)	180	960	960
Gerilim (V)	220	220	220
Akışkan Sıcaklığı (°C)	+5 ~ +110 °C	+5 ~ +110 °C	+5 ~ +110 °C

MALZEME BİLGİSİ

Gövde	Pik döküm	Pik döküm	Pik döküm
Çark	Teknopolimer	Teknopolimer	Teknopolimer
Mil	Paslanmaz çelik	Paslanmaz çelik	Paslanmaz çelik
Yatak	Karbon yatak	Karbon yatak	Karbon yatak
Gömlek	Paslanmaz çelik	Paslanmaz çelik	Paslanmaz çelik

Gelişmiş yerli yazılım;	Her bina ve tesisata uygun çalışma seçenekleri;	Uzun ömür için maksimum güvenlik;	Mükemmel tasarım;
* Güç, basma yüksekliği, debi ve motor devrinin anlık değerlerini geniş ekranda görüntüleme * 0,1 mSS aralıkla basma yüksekliği ayarlamaya imkanı ile maksimum enerji tasarrufu * Kullanıcı dostu tak ve çalıştır tasarım * 15 farklı hatayı algılayıp ve geçmiş hataları ekranda görüntüleyerek hızlı çözüm	* Değişken basınç modu * Sabit basınç modu * Sabit devir modu	* Sıkışma koruması * Kuru çalışma önleyici * Yüksek sıcaklık koruması * Yüksek ve düşük gerilim (+/-%10) koruması * Tamamen paslanmaz çelik sabit mıknatıslı rotor ile mükemmel korozyon dayanımı	* Islak rotorlu yapı ve düşük vuruş momenti sayesinde sessiz yapı * +110 C ye kadar akışkan sıcaklıklarında sorunsuz çalışma * Yüksek aşınma dayanımlı özel karbon yataklarla yüksek devirlerde dahi sorunsuz çalışma * Dişli ve flanşlı bağlantı seçenekleri (PN6 ve PN10 uyumlu)

Tekli modellerin yanı sıra uygulamada önemli avantajlar sağlayan **İKİZ TIP ELEKTRONİK SİRKÜLASYON POMPALARININ** öne çıkan ilave özellikleri;

Uygulamada öne çıkan ilave özellikler !! Kollektör ve tesisat malzemelerinde tasarruf (Vana, çekvalf, boru, dirsek, flanş, izolasyon, vb) !! İşçilik maliyetlerinde tasarruf !! Azalan tesisat işi sayesinde hızlı kurulum ve montaj !! Çok daha küçük montaj alanı ihtiyacı	Çalışmada öne çıkan ilave özellikler * İhtiyaç halinde iki pompanın aynı anda çalıştırılabilmesi * Bakım ve arıza durumunda tek pompanın sökülebilmesi için kapama flanşlı
--	--

ELEKTRONİK SİRKÜLASYON POMPALARI



Sabit mıknatıslı rotor ile yüksek verim

GENEL TANIM

teknomag SERİSİ yeni nesil sirkülasyon pompaları sabit mıknatıslı rotor ve mükemmel kontrol sağlayan akıllı elektronik kontrol sistemi ile;

- ➔ Yüksek performans
- ➔ Düşük enerji tüketimi ($EI \leq 0.23$)
- ➔ Kolay montaj ve işletme imkanı sağlamaktadır.

teknomag SERİSİ pompalar ısıtma, soğutma, ısı pompası ve güneş enerjisi sistemlerinde güvenle kullanılabilir.

Bu sirkülatörler, Avrupa Birliği, EC 641/2009 Çevreye Duyarlı Tasarım Yönetmeliği'ne uygun olup yüksek verimli ve doğa dostu ileri teknoloji ürünleridir.

ÖZELLİKLER

- ➔ Yüksek verimli sabit mıknatıslı rotor
- ➔ Akıllı elektronik kontrol sistemi
- ➔ Mükemmel hidrolik tasarım



ÇALIŞMA ÖZELLİKLERİ

- ➔ Gerilim (Monofaze) : 1N~50-60 Hz 230 V \pm %10
- ➔ Maksimum akışkan sıcaklığı : -10 ~ +110°C
- ➔ Maksimum işletme basıncı : 10 Bar
- ➔ Pano koruma seviyesi : IP 44
- ➔ Yalıtım sınıfı : F
- ➔ Montaj pozisyonu : Motor eksenli yatay

YAPISAL ÖZELLİKLERİ

- ➔ Islak rotorlu
- ➔ Flanşlı bağlantı (PN6 ve PN10 uyumludur.)
- ➔ Monofaze modeller

TEKNİK BİLGİLER

PARÇA	AÇIKLAMA
Pompa gövdesi	Pik döküm
Motor gövdesi	Alüminyum
Mil	Paslanmaz çelik
Çark	Teknopolimer

teknomag SERİSİ



MODEL	POMPA BOYU (mm)	BAĞLANTI ÇAPI	EI	GÜÇ (W)	DEBİ (m ³ /h)	BASINÇ (mss)	FİYAT
TEKNOMAG 25/180.07	180	1 1/2"	EI \leq 0.23	55	4.0	7.0	245 €
TEKNOMAG 32/180.08	180	2"	EI \leq 0.23	75	6.0	8.0	340 €

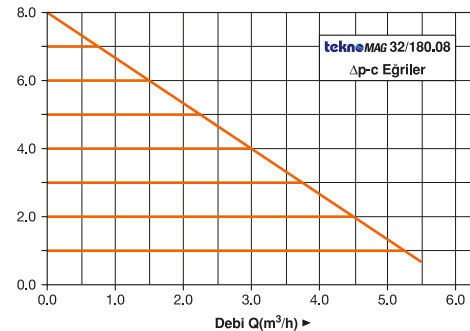
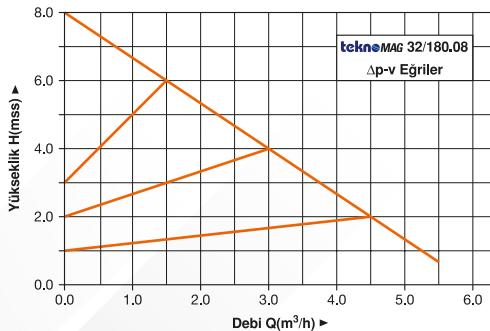
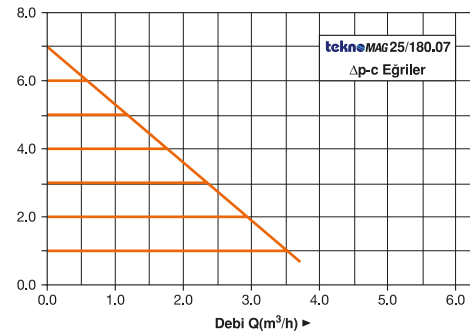
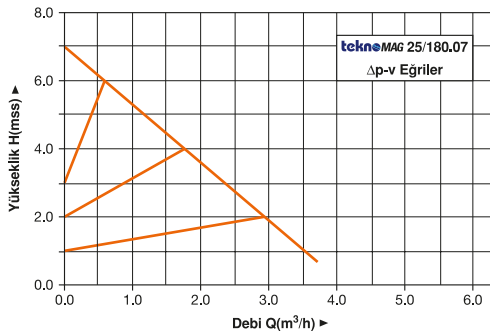

ELEKTRONİK SİRKÜLASYON POMPALARI

Sabit mıknatıslı rotor ile yüksek verim



GENEL TANIM

teknomag SERİSİ yeni nesil sirkülasyon pompaları sabit mıknatıslı rotor ve mükemmel kontrol sağlayan akıllı elektronik kontrol sistemi ile;

- Yüksek performans
- Düşük enerji tüketimi ($EI \leq 0.23$)
- Kolay montaj ve işletme imkanı sağlamaktadır.

teknomag SERİSİ pompalar ısıtma, soğutma, ısı pompası ve güneş enerjisi sistemlerinde güvenle kullanılabilir.

Bu sirkülatörler, Avrupa Birliği, EC 641/2009 Çevreye Duyarlı Tasarım Yönetmeliği'ne uygun olup yüksek verimli ve doğa dostu ileri teknoloji ürünleridir.

ÖZELLİKLER

- Yüksek verimli sabit mıknatıslı rotor
- Akıllı elektronik kontrol sistemi
- Mükemmel hidrolik tasarım



ÇALIŞMA ÖZELLİKLERİ

- Gerilim (Monofaze) : 1N~50-60 Hz 230 V \pm %10
- Maksimum akışkan sıcaklığı : -10 ~ +110°C
- Maksimum işletme basıncı : 10 Bar
- Pano koruma seviyesi : IP 44
- Yalıtım sınıfı : F
- Montaj pozisyonu : Motor eksenli yatay

YAPISAL ÖZELLİKLERİ

- Islak rotorlu
- Flanşlı bağlantı (PN6 ve PN10 uyumludur.)
- Monofaze modeller

TEKNİK BİLGİLER

PARÇA	AÇIKLAMA
Pompa gövdesi	Pik döküm
Motor gövdesi	Alüminyum
Mil	Paslanmaz çelik
Çark	Teknopolimer

teknomag SERİSİ



MODEL	POMPA BOYU (mm)	BAĞLANTI ÇAPI	EI	GÜÇ (W)	DEBİ (m ³ /h)	BASINÇ (mss)	FİYAT
TEKNOMAG 25/180.10	180	1 1/2"	EI \leq 0.23	185	0,5-12	9,-1	675 €
TEKNOMAG 32/180.10	180	2"	EI \leq 0.23	185	0,5-12	9,-1	675 €

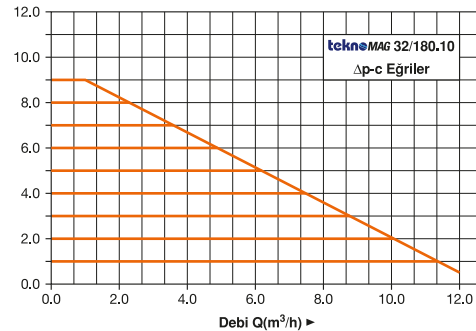
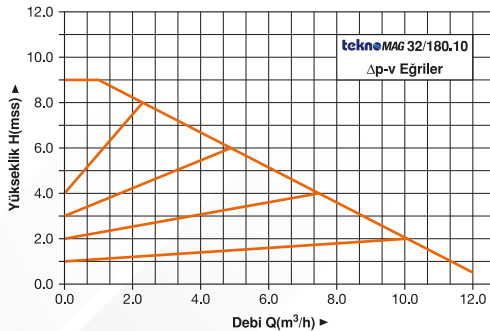
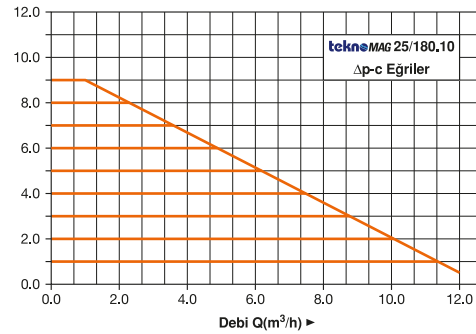
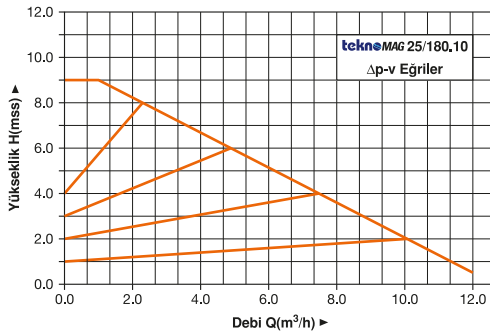

ELEKTRONİK SİRKÜLASYON POMPALARI

Sabit mıknatıslı rotor ile yüksek verim



ÇALIŞMA ÖZELLİKLERİ

- Gerilim (Monofaze) : 1N~50-60 Hz 230 V±%10
- Maksimum akışkan sıcaklığı : -10 ~ +110°C
- Maksimum işletme basıncı : 10 Bar
- Pano koruma seviyesi : IP 44
- Yalıtım sınıfı : F
- Montaj pozisyonu : Motor eksenli yatay

YAPISAL ÖZELLİKLERİ

- Islak rotorlu
- Flanşlı bağlantı (PN6 ve PN10 uyumludur.)
- Monofaze modeller

GENEL TANIM

teknomag serisi yeni nesil sirkülasyon pompaları sabit mıknatıslı rotor ve mükemmel kontrol sağlayan akıllı elektronik kontrol sistemi ile;

- Yüksek performans
- Düşük enerji tüketimi ($EEI \leq 0.23$)
- Kolay montaj ve işletme imkanı sağlamaktadır.

teknomag serisi pompalar ısıtma, soğutma, ısı pompası ve güneş enerjisi sistemlerinde güvenle kullanılabilir.

Bu sirkülatörler, Avrupa Birliği, EC 641/2009 Çevreye Duyarlı Tasarım Yönetmeliği'ne uygun olup yüksek verimli ve doğa dostu ileri teknoloji ürünleridir.

ÖZELLİKLER

- Yüksek verimli sabit mıknatıslı rotor
- Akıllı elektronik kontrol sistemi
- Mükemmel hidrolik tasarım



TEKNİK BİLGİLER

PARÇA	AÇIKLAMA
Pompa gövdesi	Pik döküm
Motor gövdesi	Alüminyum
Mil	Paslanmaz çelik
Çark	Teknopolimer

teknomag serisi



MODEL	POMPA BOYU (mm)	BAĞLANTI ÇAPI	EEI	GÜÇ (W)	DEBİ (m³/h)	BASINÇ (mss)	FİYAT
TEKNOMAG 40/220.07	220	DN 40	$EEI \leq 0.23$	185	2-16	6,-1	720 €
TEKNOMAG 40/250.08	250	DN 40	$EEI \leq 0.23$	190	2-17	7,-1	765 €
TEKNOMAG 40/250.10	250	DN 40	$EEI \leq 0.23$	360	3-19,5	10,-2	915 €
TEKNOMAG 40/250.12	250	DN 40	$EEI \leq 0.23$	525	3-24	12,-1	1125 €
TEKNOMAG 40/250.15	250	DN 40	$EEI \leq 0.23$	640	3-25,5	15,-1,5	1150 €
TEKNOMAG 50/280.07	280	DN 50	$EEI \leq 0.23$	200	0,5-18,5	7,-1	825 €
TEKNOMAG 50/280.09	280	DN 50	$EEI \leq 0.23$	365	3-24	9,-1	930 €
TEKNOMAG 50/280.12	280	DN 50	$EEI \leq 0.23$	645	4-32	12,-1	1170 €
TEKNOMAG 50/280.15	280	DN 50	$EEI \leq 0.23$	940	4-36	15,-1,5	1305 €
TEKNOMAG 65/340.06	340	DN 65	$EEI \leq 0.23$	210	3-21	6,-1	865 €
TEKNOMAG 65/340.08	340	DN 65	$EEI \leq 0.23$	375	6-27	8,-1	990 €
TEKNOMAG 65/340.10	340	DN 65	$EEI \leq 0.23$	650	5-38	10,-1	1200 €
TEKNOMAG 65/340.15	340	DN 65	$EEI \leq 0.23$	950	2,5-42,5	14,-1,5	1375 €
TEKNOMAG 80/360.08	360	DN 80	$EEI \leq 0.23$	385	4-30	8,-1	1035 €
TEKNOMAG 80/360.10	360	DN 80	$EEI \leq 0.23$	655	5-40	10,-1	1240 €
TEKNOMAG 80/360.15	360	DN 80	$EEI \leq 0.23$	960	2,5-45	14,-1,5	1415 €

TEKNOMAG PERFORMANS EĞRİLERİ

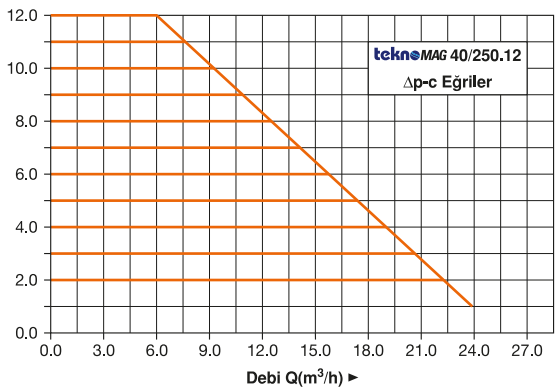
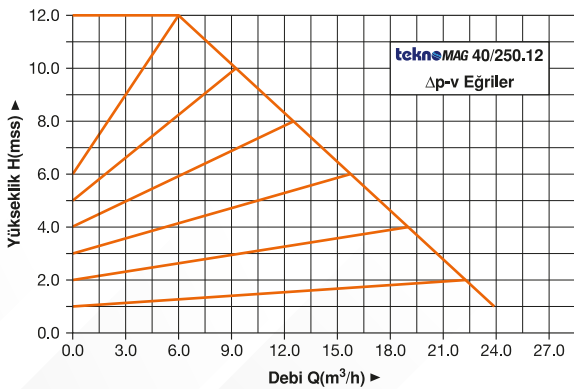
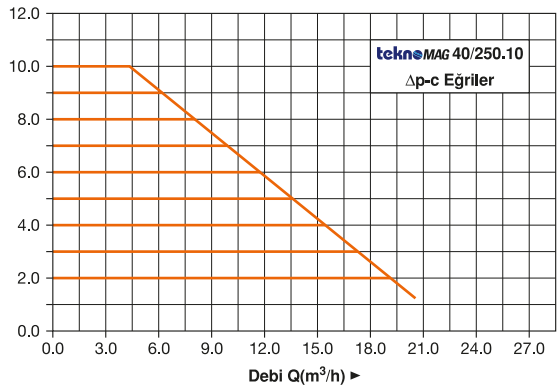
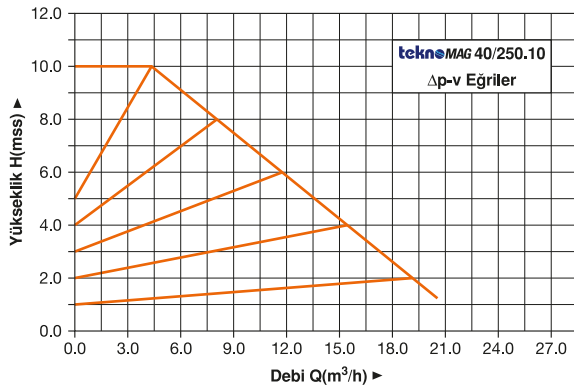
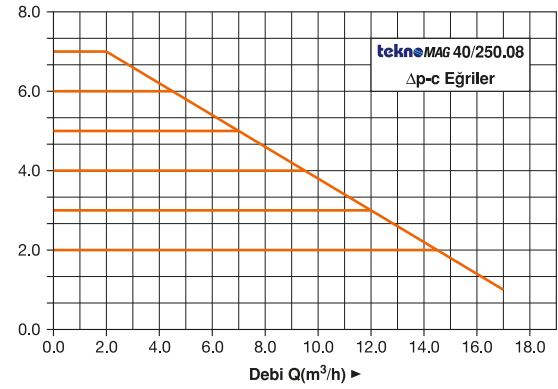
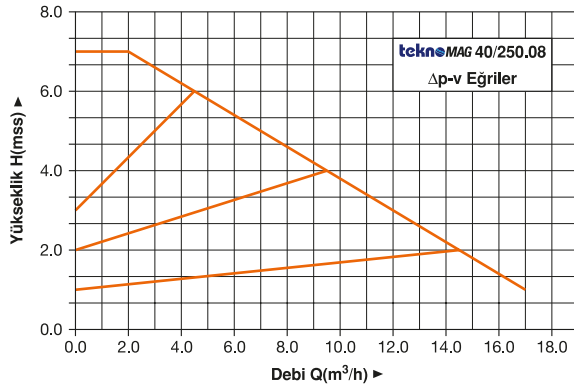
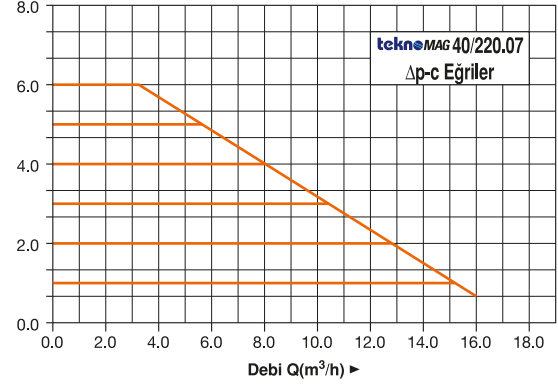
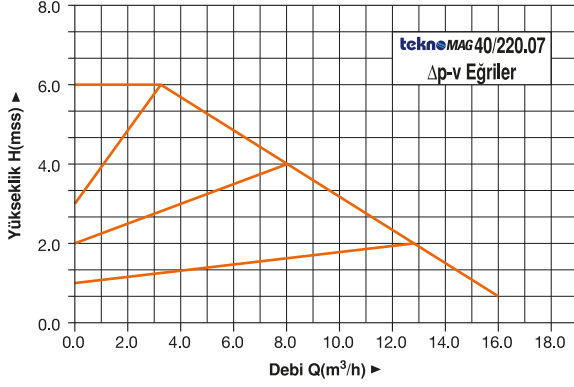

TEKNOMAG PERFORMANS EĞRİLERİ

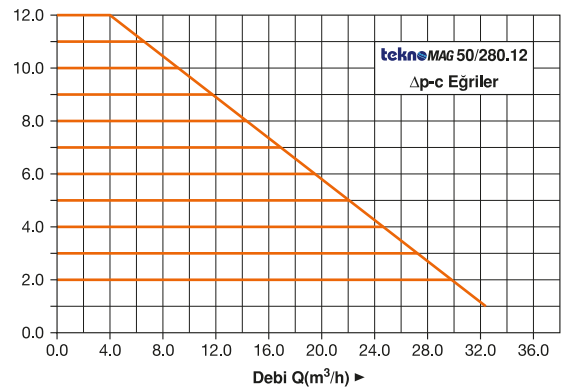
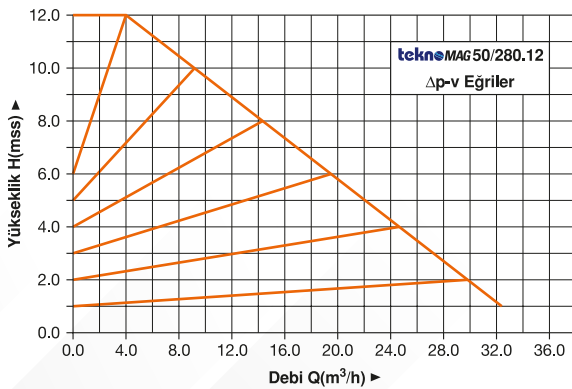
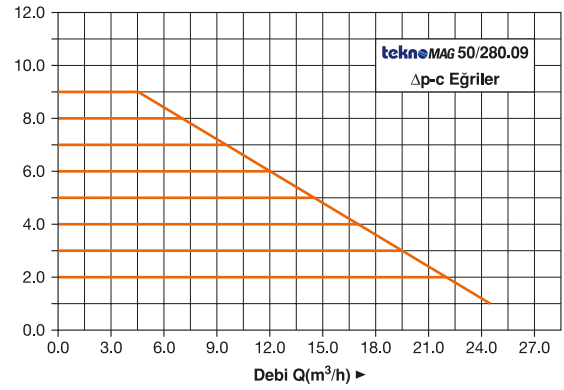
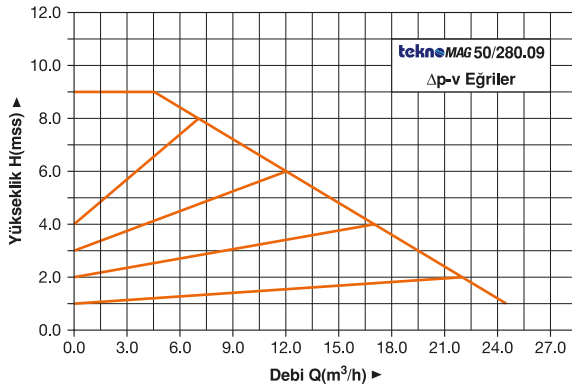
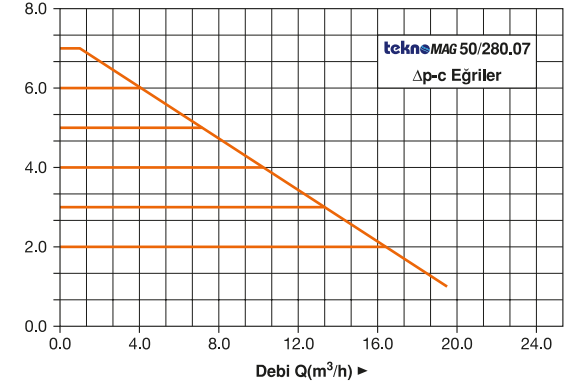
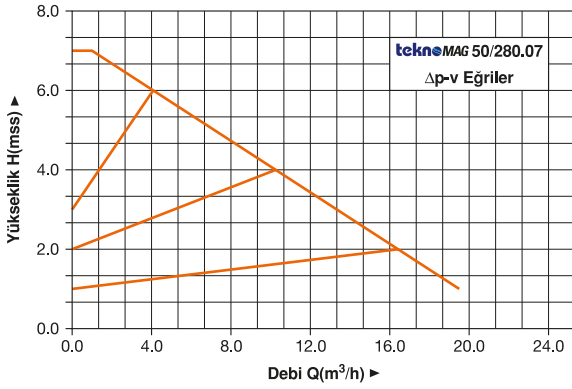
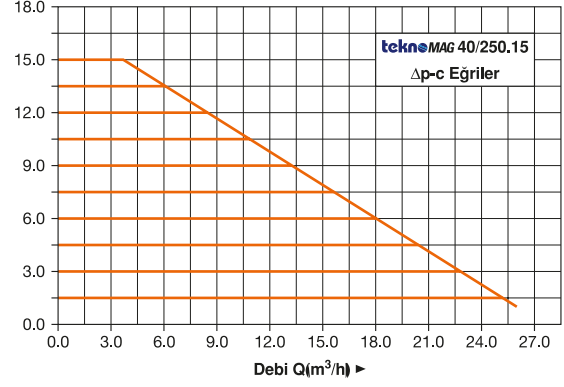
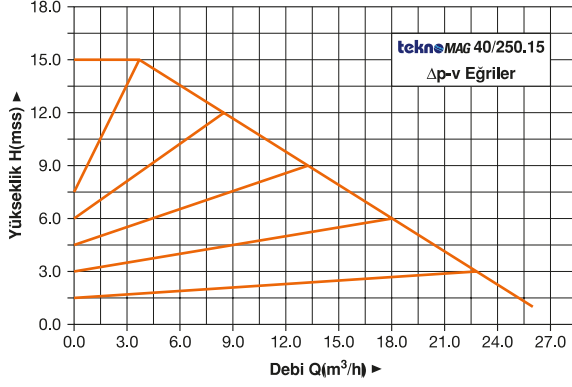

TEKNOMAG PERFORMANS EĞRİLERİ

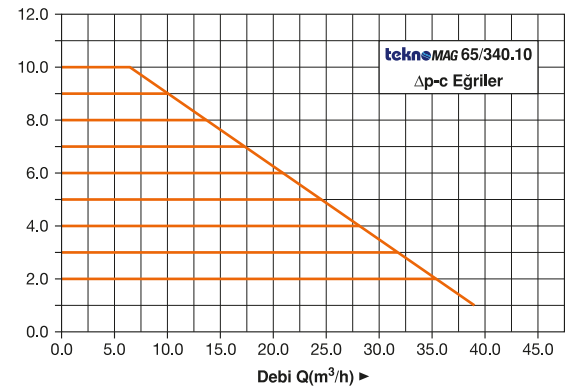
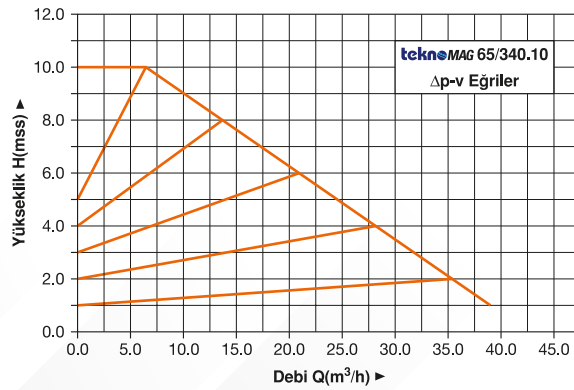
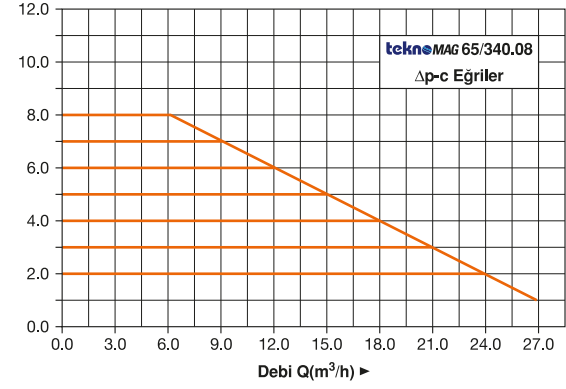
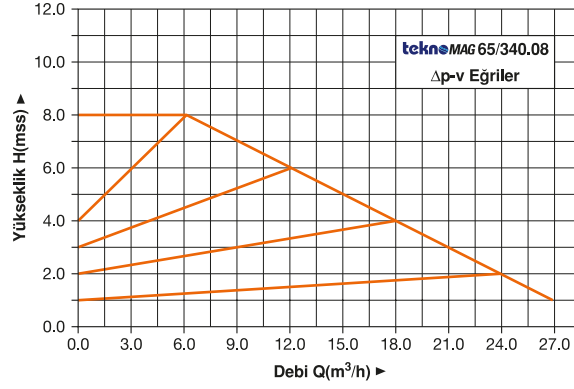
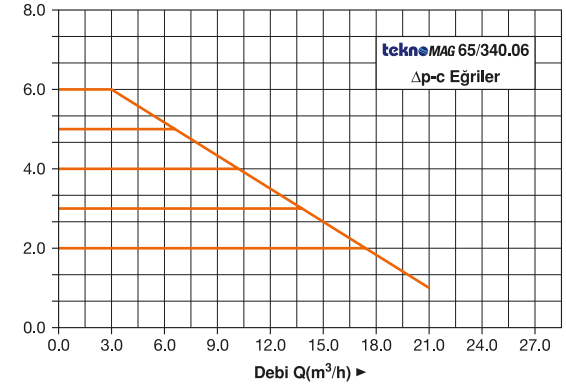
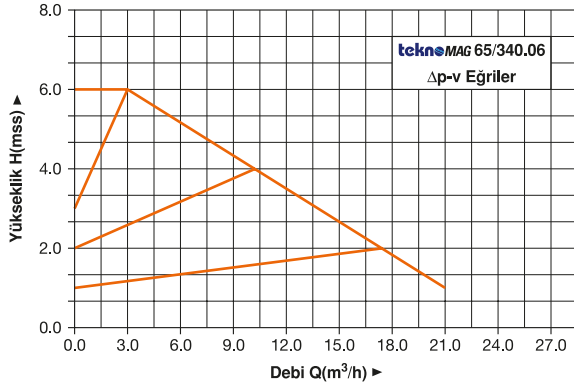
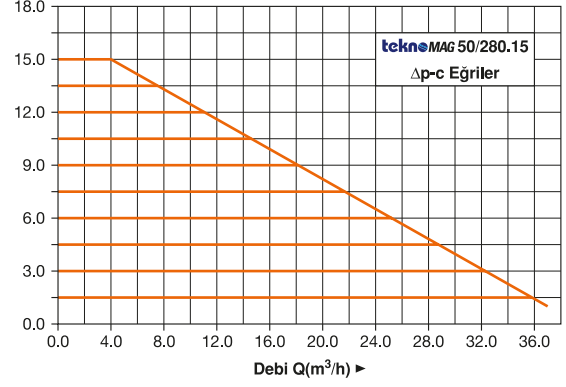
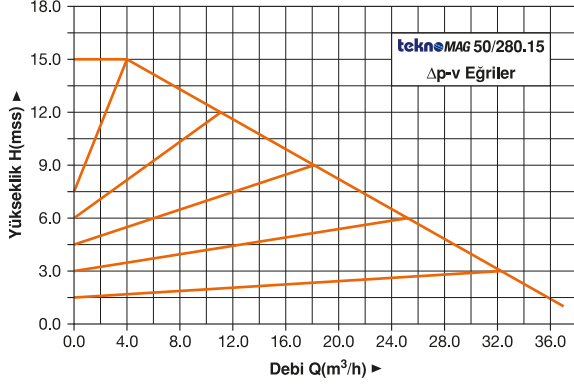

TEKNOMAG PERFORMANS EĞRİLERİ

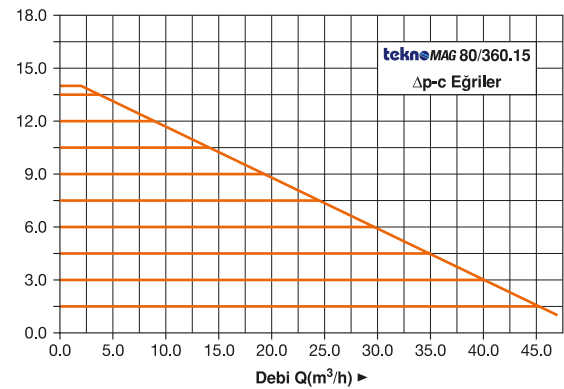
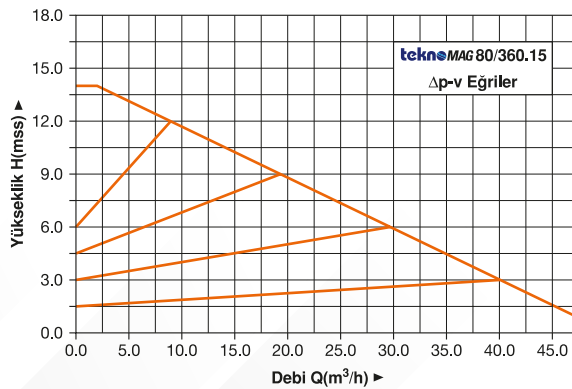
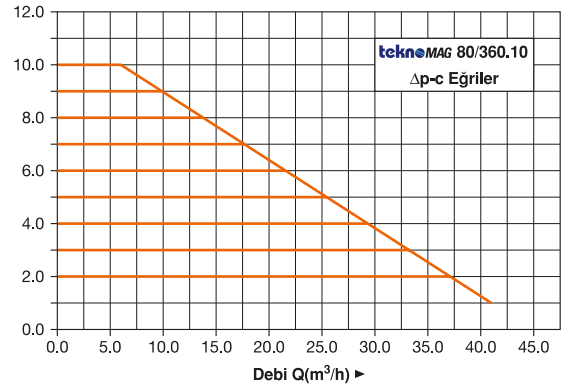
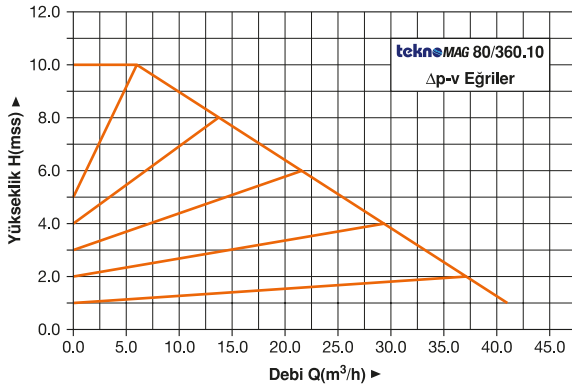
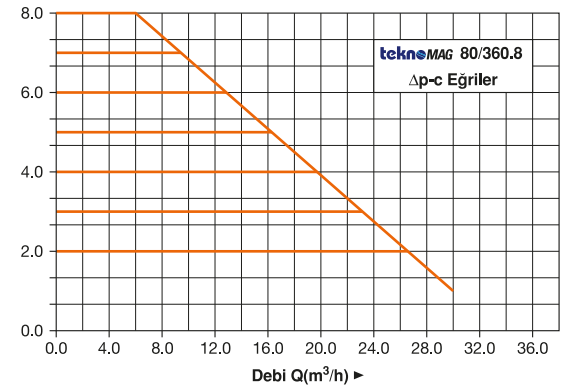
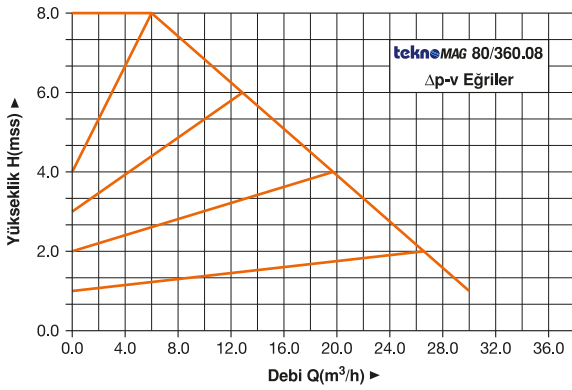
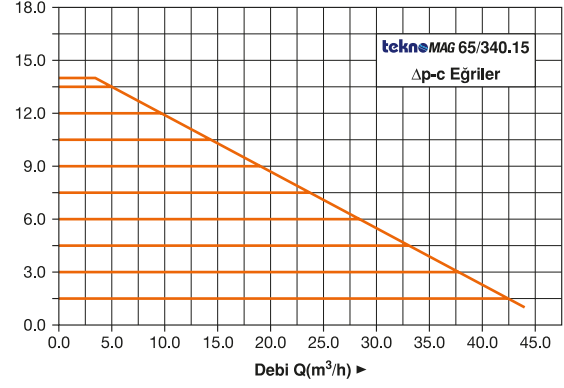
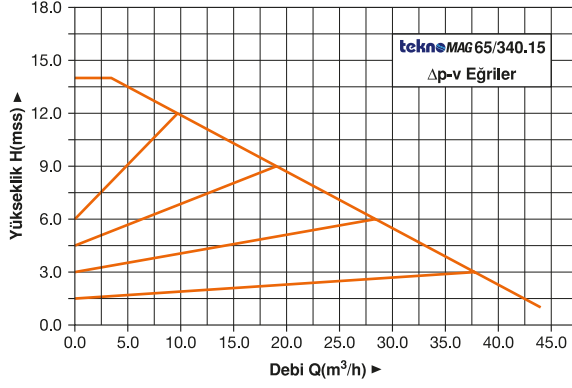

ELEKTRONİK SİRKÜLASYON POMPALARI

Sabit mıknatıslı rotor ile yüksek verim



GENEL TANIM

teknomag serisi yeni nesil sirkülasyon pompaları sabit mıknatıslı rotor ve mükemmel kontrol sağlayan akıllı elektronik kontrol sistemi ile;

- ➔ Yüksek performans
- ➔ Düşük enerji tüketimi ($EEI \leq 0.23$)
- ➔ Kolay montaj ve işletme imkanı sağlamaktadır.

teknomag serisi pompalar ısıtma, soğutma, ısı pompası ve güneş enerjisi sistemlerinde güvenle kullanılabilir.

Bu sirkülatörler, Avrupa Birliği, EC 641/2009 Çevreye Duyarlı Tasarım Yönetmeliği'ne uygun olup yüksek verimli ve doğa dostu ileri teknoloji ürünleridir.

ÖZELLİKLER

- ➔ Yüksek verimli sabit mıknatıslı rotor
- ➔ Akıllı elektronik kontrol sistemi
- ➔ Mükemmel hidrolik tasarım



ÇALIŞMA ÖZELLİKLERİ

- ➔ Gerilim (Monofaze) : 1N~50-60 Hz 230 V \pm %10
- ➔ Maksimum akışkan sıcaklığı: -10 ~ +110°C
- ➔ Maksimum işletme basıncı : 10 Bar
- ➔ Pano koruma seviyesi : IP 44
- ➔ Yalıtım sınıfı : F
- ➔ Montaj pozisyonu : Motor eksenli yatay

YAPISAL ÖZELLİKLERİ

- ➔ Islak rotorlu
- ➔ Flanşlı bağlantı (PN6 ve PN10 uyumludur.)
- ➔ Monofaze modeller

TEKNİK BİLGİLER

PARÇA	AÇIKLAMA
Pompa gövdesi	Pik döküm
Motor gövdesi	Alüminyum
Mil	Paslanmaz çelik
Çark	Teknopolimer

teknomag serisi



MODEL	POMPA BOYU (mm)	BAĞLANTI ÇAPI	EEI	GÜÇ (W)	DEBİ (m ³ /h)	BASINÇ (mss)	FİYAT
TEKNOMAG 40/250.08 D	250	DN 40	EEI \leq 0.23	2x190	2x18.0	8.0	1700 €
TEKNOMAG 40/250.10 D	250	DN 40	EEI \leq 0.23	2x360	2x23.0	10.0	2045 €
TEKNOMAG 40/250.12 D	250	DN 40	EEI \leq 0.23	2x525	2x25.0	12.0	2520 €
TEKNOMAG 40/250.15 D	250	DN 40	EEI \leq 0.23	2x640	2x25.0	15.0	2630 €
TEKNOMAG 50/280.07 D	280	DN 50	EEI \leq 0.23	2x200	2x21.0	7.0	1870 €
TEKNOMAG 50/280.09 D	280	DN 50	EEI \leq 0.23	2x365	2x27.0	9.0	2100 €
TEKNOMAG 50/280.12 D	280	DN 50	EEI \leq 0.23	2x645	2x34.0	12.0	2630 €
TEKNOMAG 50/280.15 D	280	DN 50	EEI \leq 0.23	2x940	2x38.0	15.0	2870 €
TEKNOMAG 65/340.06 D	340	DN 65	EEI \leq 0.23	2x210	2x24.0	6.0	1980 €
TEKNOMAG 65/340.08 D	340	DN 65	EEI \leq 0.23	2x375	2x30.0	8.0	2285 €
TEKNOMAG 65/340.10 D	340	DN 65	EEI \leq 0.23	2x650	2x41.0	10.0	2700 €
TEKNOMAG 65/340.15 D	340	DN 65	EEI \leq 0.23	2x960	2x45.0	15.0	2980 €
TEKNOMAG 80/360.08 D	360	DN 80	EEI \leq 0.23	2x385	2x32.0	8.0	2395 €
TEKNOMAG 80/360.10 D	360	DN 80	EEI \leq 0.23	2x655	2x44.0	10.0	2745 €
TEKNOMAG 80/360.15 D	360	DN 80	EEI \leq 0.23	2x960	2x50.0	15.0	3220 €

TEKNOMAG PERFORMANS EĞRİLERİ

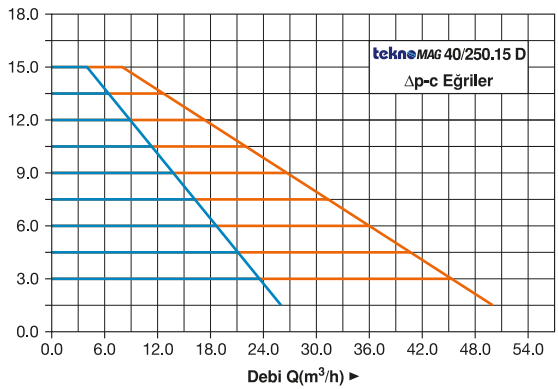
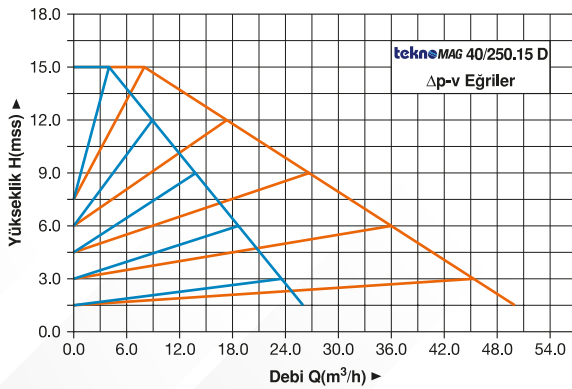
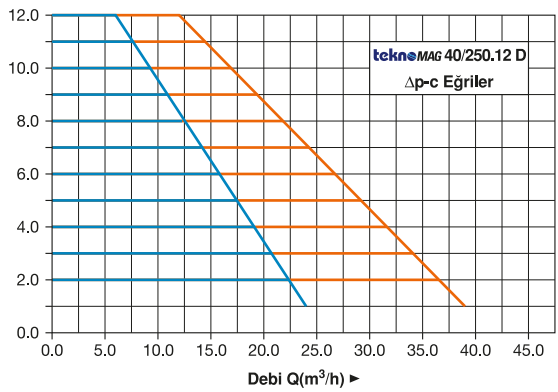
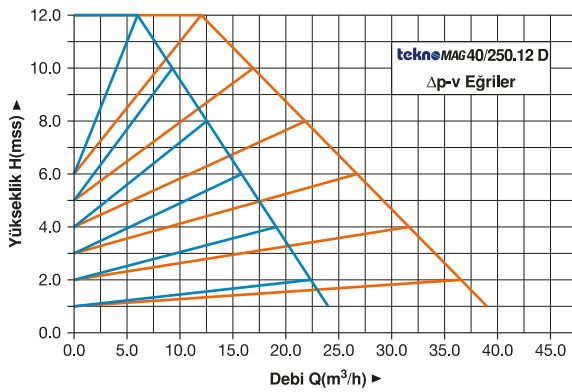
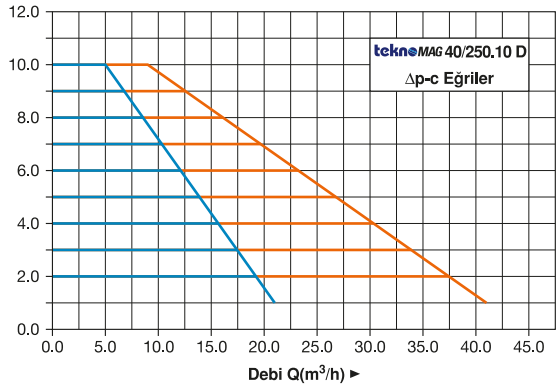
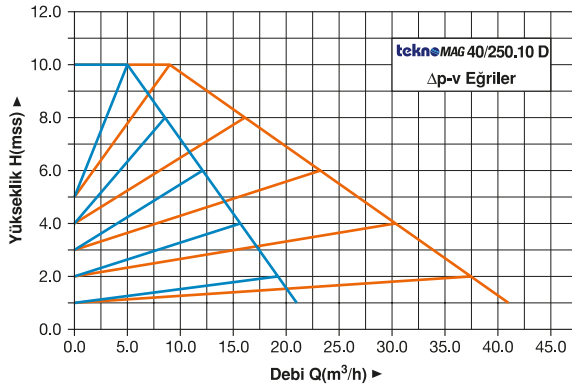
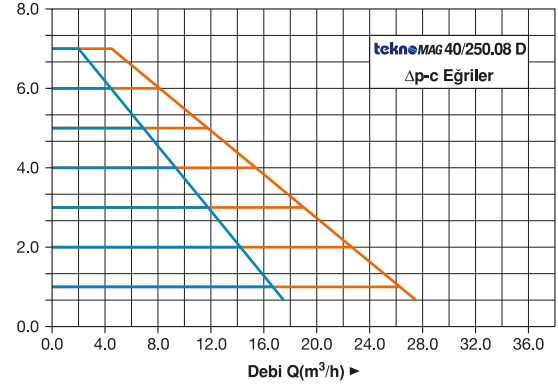
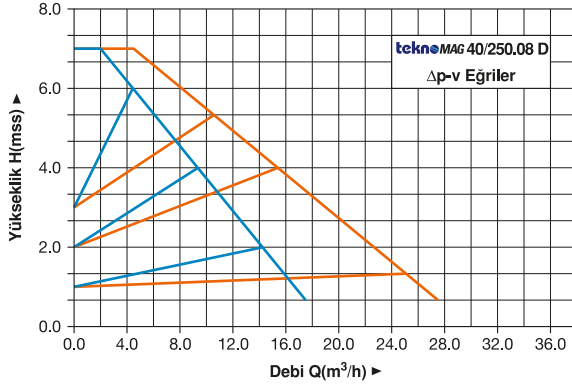

TEKNOMAG PERFORMANS EĞRİLERİ

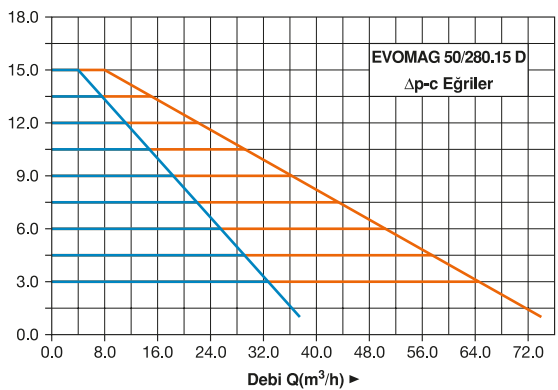
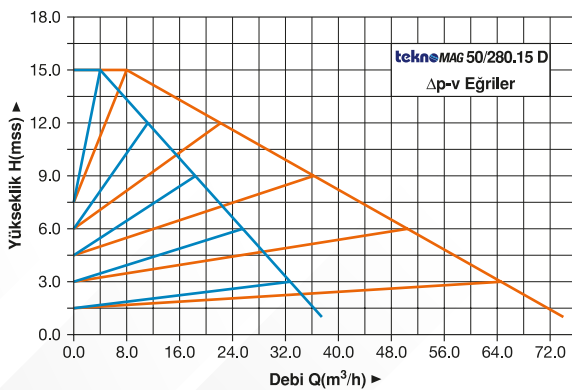
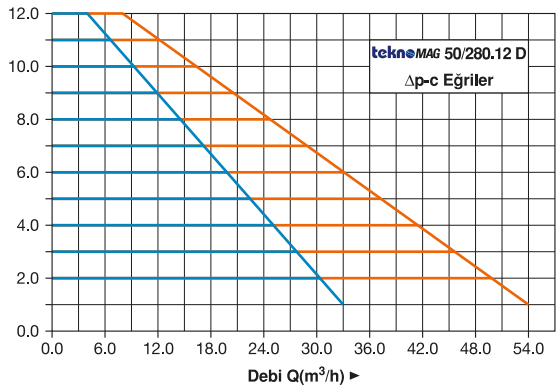
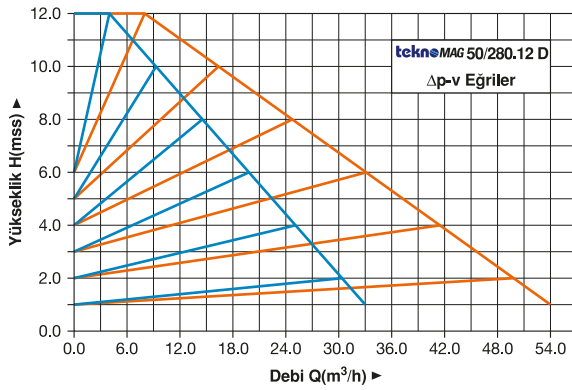
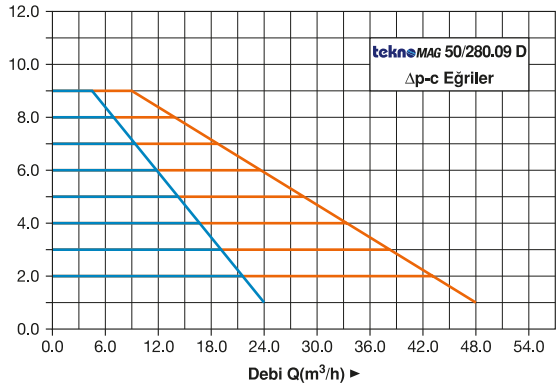
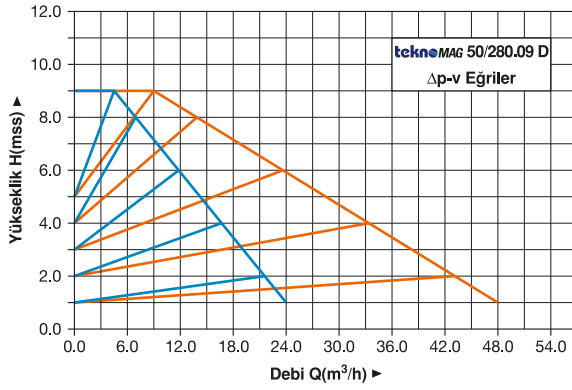
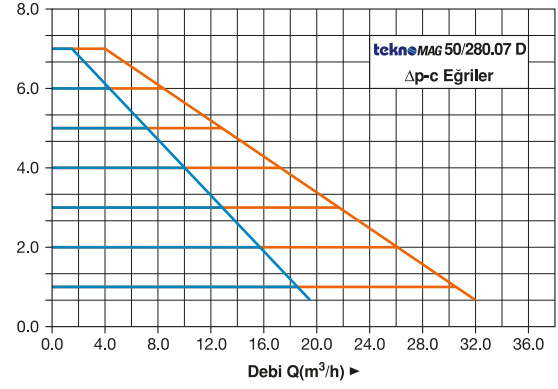
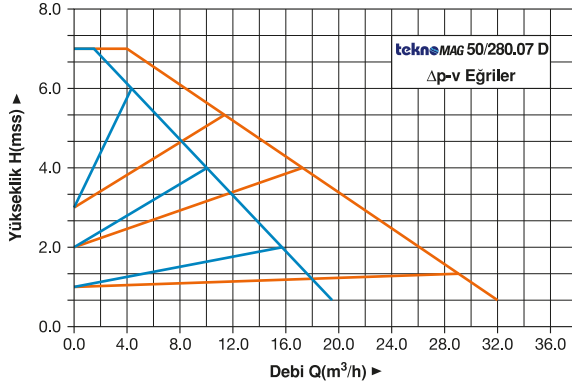

TEKNOMAG PERFORMANS EĞRİLERİ

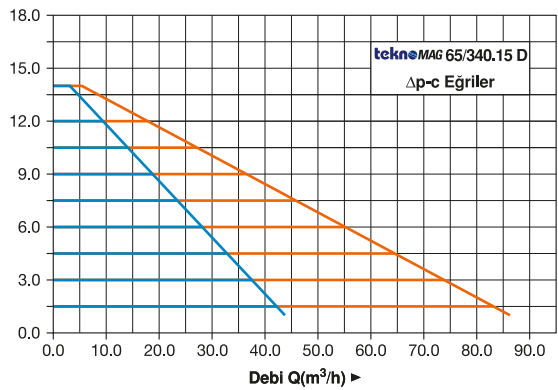
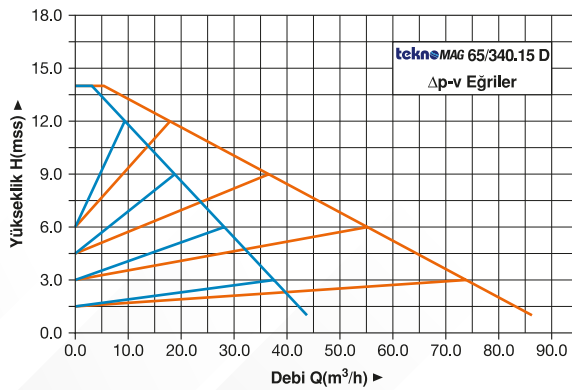
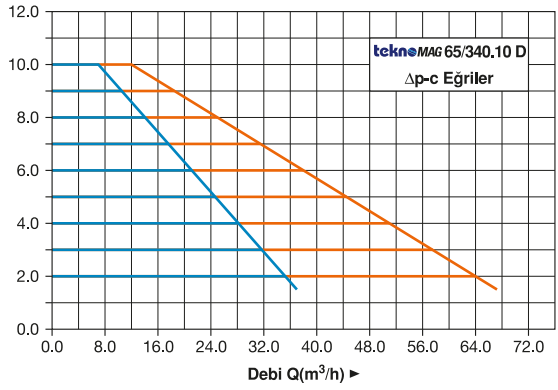
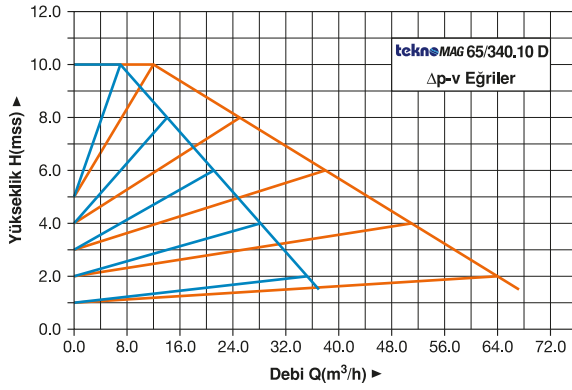
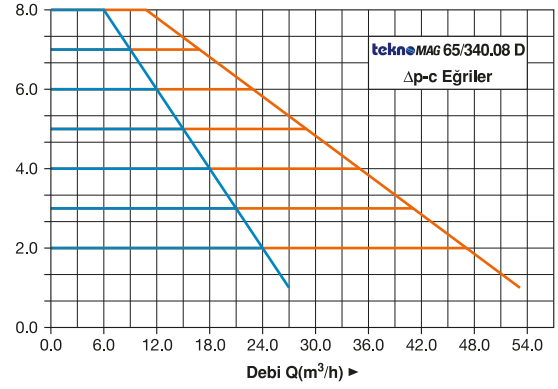
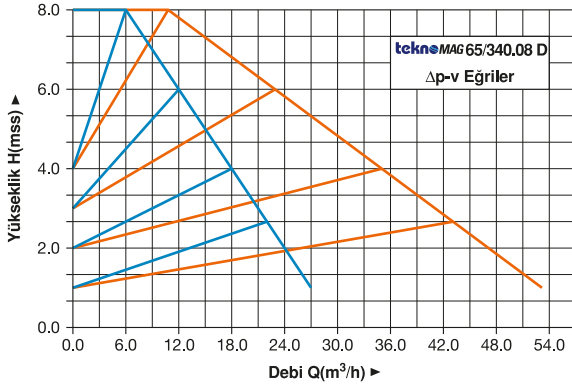
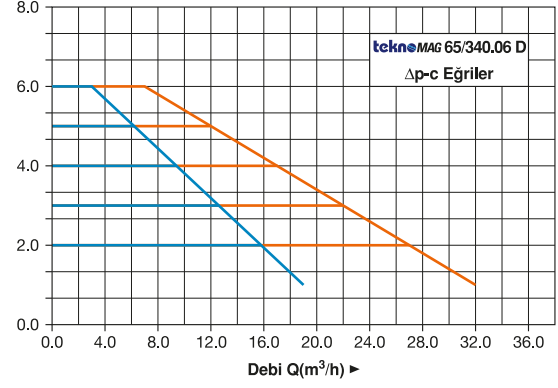
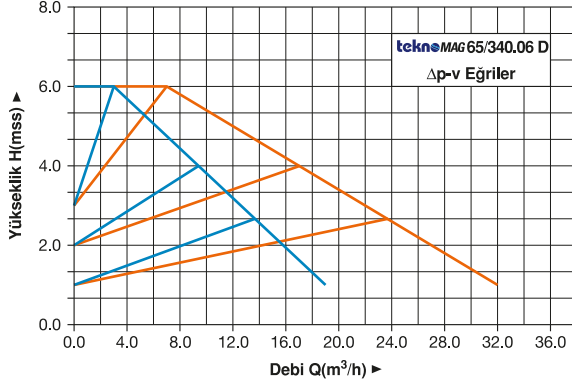

TEKNOMAG PERFORMANS EĞRİLERİ

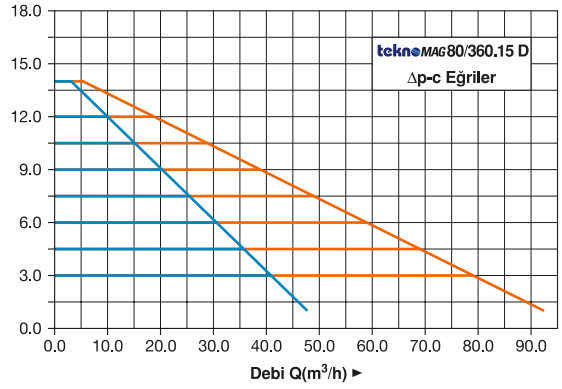
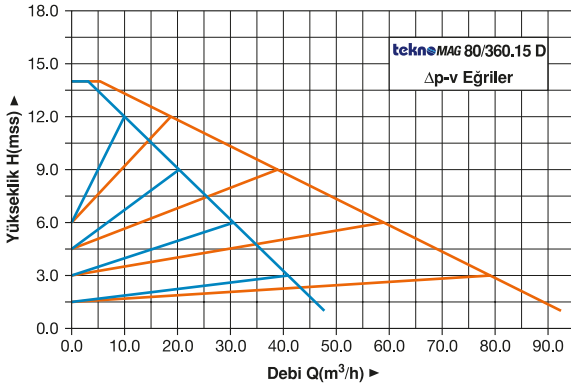
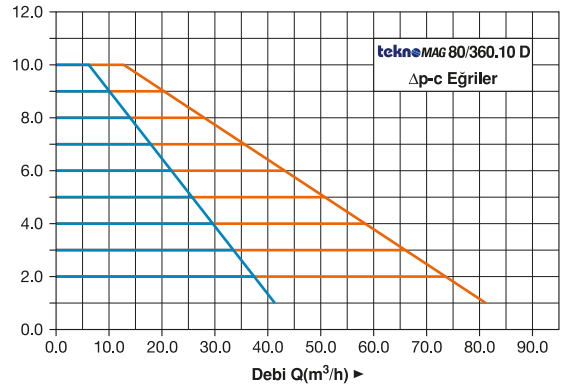
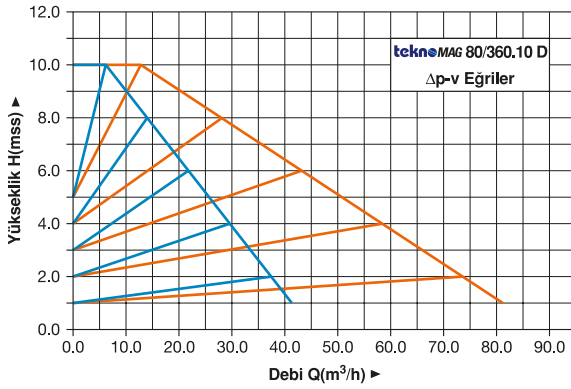
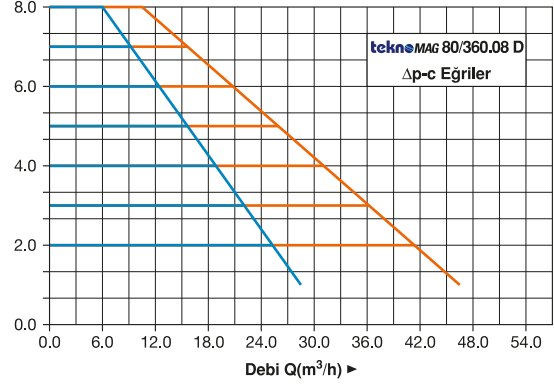
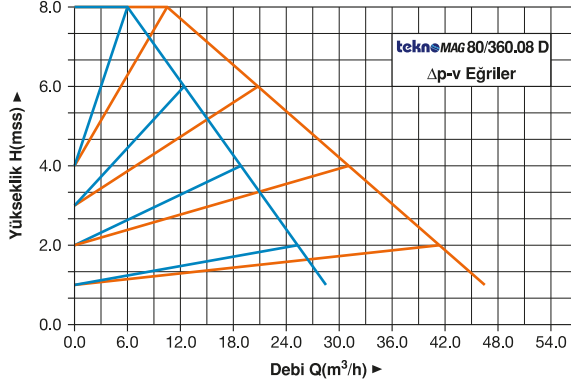

TNL-INLINE TİP KURU ROTORLU SİRKÜLASYON POMPALARI



1450 d/d
2900 d/d

KULLANIM ALANLARI

- > TNL pompalar aşındırıcı olmayan, içinde katı parçacıklar ve elyaf bulunmayan, temiz veya çok hafif kirli (katı partikül oranı 0,02 ye kadar)
- > Su temini, ısıtma ve soğutma sistemlerinde, sirkülasyon ve akışkan transferi, endüstriyel uygulamalarda.
- > 0-360 m³/h Kapasite Toplam Basma Yüksekliği 100m.
- > Motor gücü 45kW'a kadar
- > Çalışma Sıcaklığı 90 °C'ye kadar-Çalışma Basıncı 10 Bar

ÇALIŞMA ŞARTLARI

- > Çalışma sıcaklığı -10 + 90 °C arasında
- > Ortam sıcaklığı 40 °C'a kadar
- > İzin verilen m^{ax.} Çalışma basıncı 10 bar (16 bar)



PANO ÜZERİNDEN FREKANS KONTROLLÜ
SİRKÜLASYON POMPASI UYGULAMASI
Fiyat ve uygulama konusunda firmamıza danışınız!

MOTOR ÜZERİNDEN FREKANS KONTROLLÜ
SİRKÜLASYON POMPASI UYGULAMASI
Fiyat ve uygulama konusunda firmamıza danışınız!

PARÇA ADI	MALZEME			
	Standart Üretim	Bronz Çarklı Üretim	Komple Bronz Üretim	Paslanmaz Çelik
Gövde	GG 25	GG 25	Bronz	AISI 304 - 316
Çark	GG 25	Bronz	Bronz	AISI 304 - 316
AşTNLa Halkası	Bronz	Bronz	Bronz	AISI 420
Pompa Mili	AISI 420	AISI 420	AISI 420	AISI 304 - 316

TNL-INLINE TİP KURU ROTORLU SİRKÜLASYON POMPALARI

ÇALIŞMA ALANI - TNL (2900 RPM)

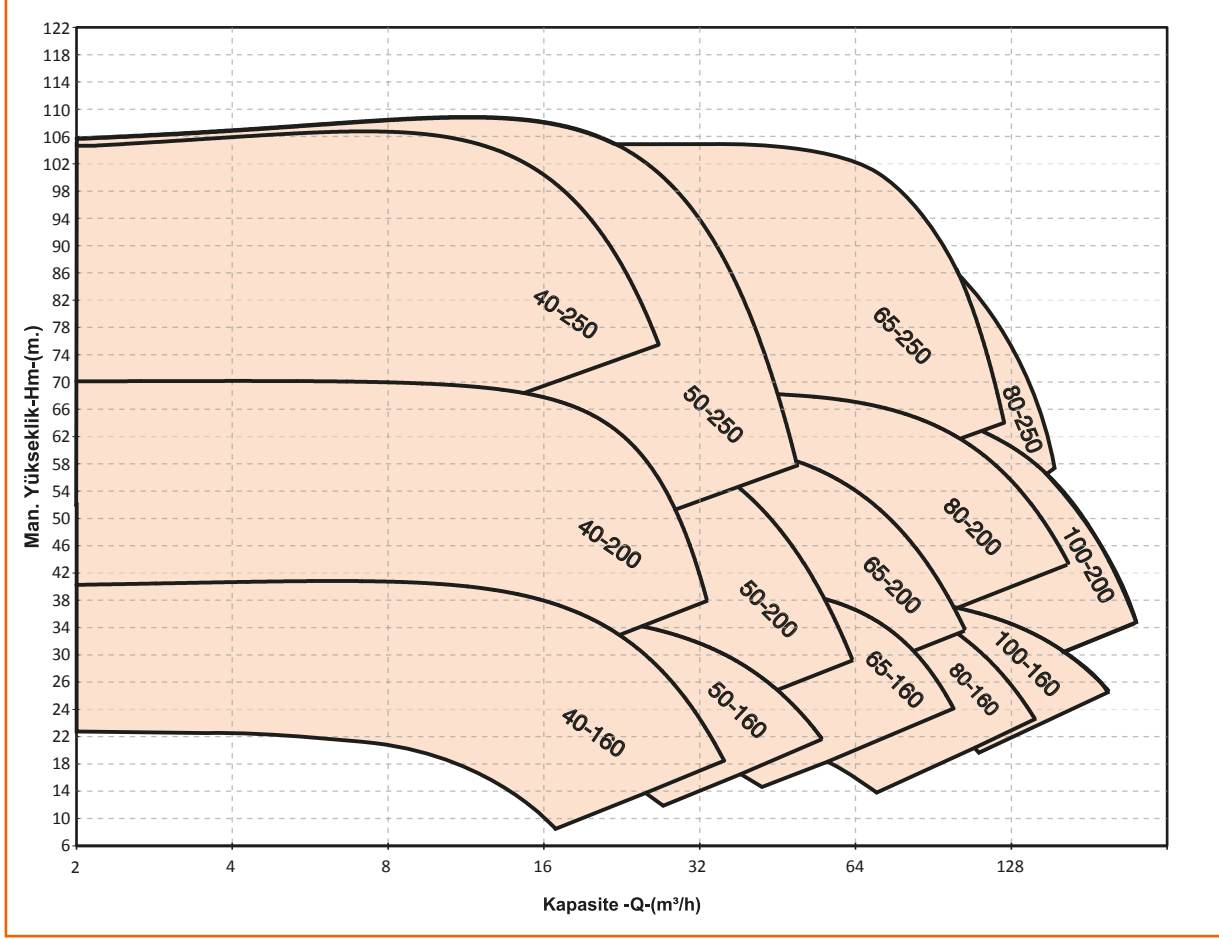

ÇALIŞMA ALANI - TNL (1450 RPM)

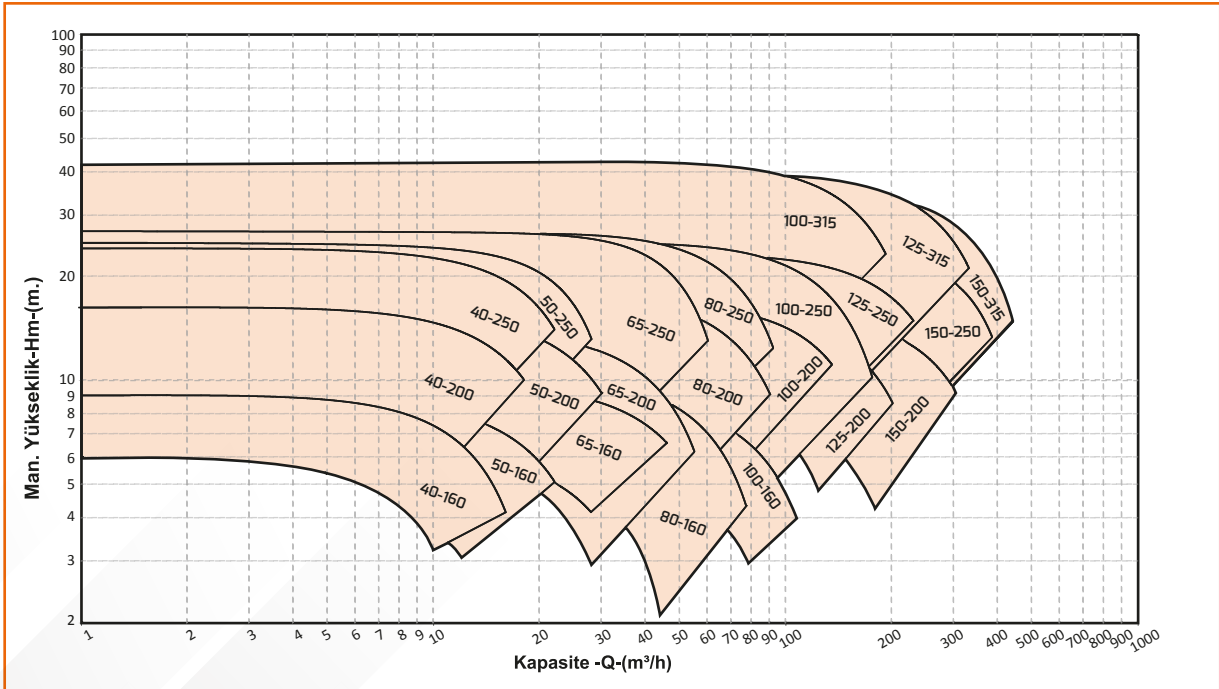

TNL-INLINE TİP KURU ROTORLU SİRKÜLASYON POMPALARI 1450 d/d

POMPA TİPİ	Motor Gücü		Q (m³/h) l/sn	0	2	4	6	8	10	12	14	16	18	20	FİYAT	
	kW	HP		0,0	0,6	1,1	1,7	2,2	2,8	3,3	3,9	4,4	5,0	5,6		
TNL 40-160	0,25	0,33	Hm	6	5,9	5,6	5,2	4,4	3,3						11.700 ₺	
TNL 40-160	0,37	0,5		7,3	7,2	6,9	6,6	5,8	5,3	4,3						12.580 ₺
TNL 40-160	0,55	0,75		9,1	9	8,9	8,7	8	7,5	6,4	5,4	4,3				13.500 ₺
TNL 40-200	0,55	0,75		11	10,8	10,6	9,8	9,1	7,8	5,9						14.580 ₺
TNL 40-200	0,75	1,0		13	12,9	12,8	12,4	11,7	10,5	8,9	7,3					14.920 ₺
TNL 40-200	1,1	1,5		16,4	16,3	16,2	16	15,6	14,8	13,7	12,6	11,8	9,9			15.165 ₺
TNL 40-250	0,75	1		12,7	12,6	12,5	12	10,7	9,4							18.540 ₺
TNL 40-250	1,1	1,5		16	15,8	15,3	15,1	14,2	13,3	11,7	10					18.790 ₺
TNL 40-250	1,5	2		18,5	18,4	18,3	17,7	17	16,5	15,5	14	12				20.070 ₺
TNL 40-250	2,2	3		22,7	22,6	22,5	22	21,5	21,2	20	19	18	16			25.110 ₺
TNL 40-250	3	4		24	23,6	23	22,9	22,7	22,5	21,5	20,6	19,5	18	16		26.685 ₺

POMPA TİPİ	Motor Gücü		Q (m³/h) l/sn	0	2	4	6	8	10	15	20	25	30	FİYAT	
	kW	HP		0,0	0,6	1,1	1,7	2,2	2,8	4,2	5,6	6,9	8,3		
TNL 50-160	0,25	0,33	Hm	5	4,9	4,7	4,5	4,3	3,2					12.915 ₺	
TNL 50-160	0,37	0,5		6	6	5,8	5,7	5,6	5,4	4					13.005 ₺
TNL 50-160	0,55	0,75		7,6	7,6	7,5	7,4	7	6,8	5,7	4				13.995 ₺
TNL 50-160	0,75	1,0		9,3	9,2	9	8,8	8,6	8,4	7,4	5,7				14.290 ₺
TNL 50-160	1,1	1,5		11	10,8	10,6	10,5	10	9,8	9,7	9	7,5			14.580 ₺
TNL 50-200	0,55	0,75		9,2	9,1	9	8,9	8,6	8	6,4					15.228 ₺
TNL 50-200	0,75	1,0		11	10,9	10,8	10,6	10,3	10	8,6	6,7				15.525 ₺
TNL 50-200	1,1	1,5		13,3	13,3	13,2	13,1	13	12,7	11,5	9,6	7,6			15.785 ₺
TNL 50-200	1,5	2,0		16	16	15,9	15,8	15,6	15,3	14,7	13,4	11,7	9,5		17.055 ₺
TNL 50-250	0,75	1		12,3	12,2	12,1	12	11	10						16.740 ₺
TNL 50-250	1,1	1,5		15	14,9	14,8	14,6	14	13,5	12					17.190 ₺
TNL 50-250	1,5	2		17,5	17,4	17,3	17,2	17	16	15	13				18.450 ₺
TNL 50-250	2,2	3		22	21,7	21,6	21,5	21	20,9	19	16,7				22.950 ₺
TNL 50-250	3	4		25	25	24,9	24,8	24	23,6	23,3	22,2	16,9			24.525 ₺

POMPA TİPİ	Motor Gücü		Q (m³/h) l/sn	0	7	14	21	28	35	42	49	56	60	FİYAT	
	kW	HP		0,0	1,9	3,9	5,8	7,8	9,7	11,7	13,6	15,6	16,7		
TNL 65-160	0,55	0,75	Hm	6,4	6,3	6	5,4	4,5						15.075 ₺	
TNL 65-160	0,75	1,0		7,6	7,4	7,3	5,4	5,7							15.390 ₺
TNL 65-160	1,1	1,5		8,7	8,7	8,6	8,5	7,8	6,9	6					15.660 ₺
TNL 65-160	1,5	2,0		9,8	9,8	9,7	9,6	8,8	8,4	7,5					16.920 ₺
TNL 65-200	0,55	0,75		6,8	6,2	5,9	4,9	3,6							16.290 ₺
TNL 65-200	0,75	1,0		8	8	7,5	6,7	5,6							16.650 ₺
TNL 65-200	1,1	1,5		10	9,9	9,5	8,6	7,8	5,8						16.850 ₺
TNL 65-200	1,5	2,0		11,7	11,6	11,3	10,5	9,3	8,3	6,8					18.135 ₺
TNL 65-200	2,2	3,0		14	13,9	13,8	13	12,3	11,2	10	7,6				23.175 ₺
TNL 65-200	3	4		14	13,9	13,8	13	12,3	11,2	10	7,6				26.190 ₺
TNL 65-250	1,5	2,0		13,8	13,8	13	11,6	9,6							19.665 ₺
TNL 65-250	2,2	3,0		16,4	16,4	16,3	15,3	12,4	8,75						24.120 ₺
TNL 65-250	3	4		19,4	19,4	19,3	18,7	17	14,6	11,9					25.720 ₺
TNL 65-250	4	5,5		22,3	22,3	22,2	21,9	20,2	18,9	16,8	12				27.570 ₺
TNL 65-250	5,5	7,5	27	26,9	26,8	26,5	26	24,7	23,1	19,2	16,6	14,2		34.290 ₺	

POMPA TİPİ	Motor Gücü		Q (m³/h) l/sn	0	20	25	35	45	55	65	70	75	85	95	FİYAT	
	kW	HP		0,0	5,6	6,9	9,7	12,5	15,3	18,1	19,4	20,8	23,6	26,4		
TNL 80-160	0,75	1,0	Hm	6	5,8	5,5	4,6								16.875 ₺	
TNL 80-160	1,1	1,5		7,4	7,3	7	6,3	5,1	3,4							17.100 ₺
TNL 80-160	1,5	2		8,8	8,6	8,5	7,9	7,1	5,7	4,7						18.405 ₺
TNL 80-160	2,2	3,0		10,3	10,3	10,1	9,5	8,8	8,2	6,7	5,5					23.400 ₺
TNL 80-200	1,1	1,5		9	8,5	7,8	6,9	5,4								18.150 ₺
TNL 80-200	1,5	2		11	10,4	10	9	7,5								19.410 ₺
TNL 80-200	2,2	3		13	12,7	12,4	11,6	10,6	8,8	7						23.740 ₺
TNL 80-200	3	4		15	14,8	14,6	14	13,3	12	10,4	9,5					25.320 ₺
TNL 80-200	4	5,5		17,7	17,4	17,2	16,7	16,2	15,2	13,7	13,1	12,3				27.150 ₺
TNL 80-250	2,2	3		14,3	14,2	13,9	12,1	9,7								30.240 ₺
TNL 80-250	3	4		17	16,4	16,2	15	13,4	10,5							31.815 ₺
TNL 80-250	4	5,5		19,7	19,6	19	18,3	16,7	14,8	12,7						33.660 ₺
TNL 80-250	5,5	7,5		23,2	23	22,7	22,1	21,3	19,7	17,5	16,5	14,8				36.000 ₺
TNL 80-250	7,5	10		26,3	25,7	25,4	25,2	24,3	23	21,5	20,5	19,2	15,4			41.380 ₺

TNL-INLINE TİP KURU ROTORLU SİRKÜLASYON POMPALARI 1450 d/d

POMPA TİPİ	Motor Gücü		Q (m ³ /h) l/sn	0	20	30	40	50	60	70	90	110	130	160	FİYAT	
	kW	HP		0,0	5,6	8,3	11,1	13,9	16,7	19,4	25,0	30,6	36,1	44,4		
TNL 100-160	1,1	1,5	Hm	6	5,8	5,5	5,2	4,7	4,4	3,6					18.270 ₺	
TNL 100-160	1,5	2		7	6,9	6,7	6,5	6,1	5,4	4,7	3					19.530 ₺
TNL 100-160	2,2	3		8	8	8	7,8	7,6	7	6,4	5,1					24.570 ₺
TNL 100-160	3	4		9	9	8,9	8,7	8,4	7,8	7,3	5,7	4,1				26.100 ₺
TNL 100-200	2,2	3		9	9	8,9	8,8	8,6	8	5,7						28.260 ₺
TNL 100-200	3	4		10,6	10,5	10,4	10,3	10,2	10	9,5	7,4					29.835 ₺
TNL 100-200	4	5,5		12,5	12,4	12,3	12,2	12,1	12	11,6	10,4					31.680 ₺
TNL 100-200	5,5	7,5		15,2	15,1	15	14,9	14,8	14,6	14,3	13,9	12				37.890 ₺
TNL 100-200	7,5	10		16,3	16,3	16,2	16,1	16	15,9	15,7	15,2	13,7	11,6			43.200 ₺
TNL 100-250	3	4		13	12,9	12,6	12,1	11,7	10,4	8,7	5,2					34.650 ₺
TNL 100-250	4	5,5		15,2	15	14,8	14,5	13,7	13,1	11,8	8,7					36.450 ₺
TNL 100-250	5,5	7,5		17,3	17,2	17,1	17	16,8	16,1	14,9	9					38.835 ₺
TNL 100-250	7,5	10		20,4	20,3	20,2	20	19,9	19,4	18,9	17,6	14,1	11,5			44.190 ₺
TNL 100-250	11	15		24,9	24,9	24,8	24,7	24,3	23,9	23,7	22,7	21,4	17,8	13,2		57.690 ₺

POMPA TİPİ	Motor Gücü		Q (m ³ /h) l/sn	0	20	30	40	50	70	90	110	140	170	200	FİYAT	
	kW	HP		0,0	5,6	8,3	11,1	13,9	19,4	25,0	30,6	38,9	47,2	55,6		
TNL 125-200	3	4	Hm	9,7	9,6	9,4	9,2	9	8,6	7,8	6,4				33.030 ₺	
TNL 125-200	4	5,5		10,8					10,3	9,6	8,5	6,6				34.875 ₺
TNL 125-200	5,5	7,5		13			12,9	12,8	12,6	12	11,4	9,7	7,5			41.100 ₺
TNL 125-200	7,5	10		15						14,6	13,8	12,6	10,8	8,8		46.530 ₺

POMPA TİPİ	Motor Gücü		Q (m ³ /h) l/sn	0	20	40	60	80	120	160	180	200	220	240	FİYAT	
	kW	HP		0,0	5,6	11,1	16,7	22,2	33,3	44,4	50,0	55,6	61,1	66,7		
TNL 125-250	5,5	8	Hm	13,1	12,9	12,7	12,6	12,4	9,8						42.350 ₺	
TNL 125-250	7,5	11		16,4		15,7	15,2	14,9	12,8	9,4						47.735 ₺
TNL 125-250	11	15		19,4		19,2	18,6	18,2	17,4	15	12,7					61.155 ₺
TNL 125-250	15	20		22,5		22,3	22,1	21,4	20,6	18,6	17,7	15,7	13,6			68.285 ₺
TNL 125-250	18,5	25		23,4			22,9	22,6	21,6	20,2	19,4	17,4	15,4			74.600 ₺

POMPA TİPİ	Motor Gücü		Q (m ³ /h) l/sn	0	60	96	108	120	132	144	156	168	192	216	FİYAT	
	kW	HP		0,0	16,7	26,7	29,2	33,3	36,7	40,0	43,3	46,7	53,3	60		
TNL 125-315	11	15	Hm	22,5	22,3	21,7	21,3	20,8	20,2	19,5	18,7	17,6			63.700 ₺	
TNL 125-315	15	20		28,3	28,2	27,7	27,4	27,1	26,6	26,1	25,4	24,5	22,5			70.800 ₺
TNL 125-315	18,5	25		31,4	31,3	31,0	30,6	30,3	30,0	29,5	28,7	28,2	26,3	23,7		77.480 ₺
TNL 125-315	22	30		34,6	34,6	34,2	34,0	33,7	33,5	33,0	32,5	31,8	30,3	28,2		94.095 ₺
TNL 125-315	30	40		36,0	36,0	35,7	35,5	35,2	35,0	34,5	34,1	33,5	32,0	30,0		108.340 ₺

POMPA TİPİ	Motor Gücü		Q (m ³ /h) l/sn	0	180	204	228	240	252	264	276	300	324	360	FİYAT	
	kW	HP		0,0	50	56,7	63,3	66,7	70,0	73,3	76,7	83,3	90,0	100		
TNL 150-250	11	15	Hm	14,1	12,9	12,2	11,3	10,8	10,3	9,7	9,0				64.170 ₺	
TNL 150-250	15	20		17,8	16,7	16,2	15,4	15,0	14,5	14,0	13,4	12,2				71.300 ₺
TNL 150-250	18,5	25		21,1	20,2	19,8	19,2	18,8	18,5	18,0	17,5	16,4	15,0			77.580 ₺
TNL 150-250	22	30		22,4	21,5	21,1	20,6	20,2	20,0	19,5	19,0	18,0	16,5			94.220 ₺

POMPA TİPİ	Motor Gücü		Q (m ³ /h) l/sn	0	155	180	205	230	250	265	280	300	325	360	FİYAT	
	kW	HP		0,0	43	50	57	64	70	73	78	84	91	100		
TNL 150-315	15	20	Hm	22,7	20,0	19,4	18,0	17,0	15,5	14,6	13,5	11,5	9,0		90.000 ₺	
TNL 150-315	18,5	25		24,9	22,5	21,4	20,5	19,0	18,0	17,0	16,5	14,5	12,5	9,0		96.500 ₺
TNL 150-315	22	30		27,6	25,4	24,5	23,6	22,5	21,5	20,0	19,5	18,0	16,3	12,5		115.500 ₺
TNL 150-315	30	40		33,7	31,7	31,0	30,5	29,6	28,5	28,0	27,3	25,5	24,0	21,0		130.000 ₺
TNL 150-315	37	50		38,0	36,4	36,0	35,5	34,5	33,7	33,0	32,5	31,0	30,0	27,0		157.000 ₺
TNL 150-315	45	60		39,9	38,5	38,1	37,3	36,8	36,0	35,5	35,0	33,5	32,0	29,5		175.000 ₺

TNL-INLINE TİP KURU ROTORLU SİRKÜLASYON POMPALARI 2900 d/d

POMPA TİPİ	Motor Gücü		Q (m ³ /h) l/sn	0	4	8	12	16	20	24	28	32	36	40	FİYAT	
	kW	HP		0,0	1,1	2,2	3,3	4,4	5,6	6,7	7,8	8,9	10,0	11,1		
TNL 40-160	1,1	1,5	Hm	18,9	18,7	17,6	12,7								13.230 ₺	
TNL 40-160	1,5	2		23,0	22,3	21,4	18,5									13.890 ₺
TNL 40-160	2,2	3		28,0	27,9	26,4	25,0	22,5	17,8							14.940 ₺
TNL 40-160	3	4		32,2	32,0	31,6	30,1	28,6	23,4							18.470 ₺
TNL 40-160	4	5,5		38,2	38,1	37,5	36,7	35,6	30,9	27,0						22.030 ₺
TNL 40-160	5,5	7,5		40,6	40,4	40,3	39,8	38,7	35,2	31,4	27,1	21,0				26.770 ₺
TNL 40-200	3	4		37,0	36,8	34,8	32,9	28,4								19.160 ₺
TNL 40-200	4	5,5		44,0	43,8	42,5	40,7	37,9	26,5							22.725 ₺
TNL 40-200	5,5	7,5		52,0	52,0	51,3	50,1	47,9	40,2	31,5						30.060 ₺
TNL 40-200	7,5	10		62,0	61,8	61,4	60,1	58,3	54,7	47,8	38,0					32.000 ₺
TNL 40-200	11	15		70,0	69,9	69,8	68,5	67,4	65,1	60,0	51,9	42,0				44.220 ₺
TNL 40-250	5,5	5,5		57,5	57,4	56,5	55,0	51,0								33.800 ₺
TNL 40-250	7,5	10,0		69,5	69,4	69,3	68,0	65,7	59,2							35.775 ₺
TNL 40-250	11	15		86,2	86,0	85,8	85,7	84,3	78,2	71,7						47.940 ₺
TNL 40-250	15	20		103,3	103,2	102,8	102,7	102,3	99,1	95,9	90,1					52.000 ₺

POMPA TİPİ	Motor Gücü		Q (m ³ /h) l/sn	0	8	15	20	25	30	35	40	45	50	55	FİYAT	
	kW	HP		0,0	2,2	4,2	5,6	6,9	8,3	9,7	11,1	12,5	13,9	15,3		
TNL 50-160	1,5	2	Hm	18,0	17,8	16,8	13,7	10,5							14.670 ₺	
TNL 50-160	2,2	3		23,0	22,7	20,9	18,9	16,7	13,2							15.930 ₺
TNL 50-160	3	4		26,2	26,1	25,4	23,9	21,7	18,9	15,7						18.900 ₺
TNL 50-160	4	5,5		30,5	30,4	30,2	30,0	28,2	26,2	23,3	20,3	15,6				22.460 ₺
TNL 50-160	5,5	7,5		36,5	36,6	36,5	34,9	34,3	32,4	30,7	26,8	24,8	21,5			27.215 ₺
TNL 50-160	7,5	10		36,5	36,6	36,5	34,9	34,3	32,4	30,7	26,8	24,8	21,5			29.205 ₺
TNL 50-200	3	4		27,1	26,3	23,1	19,3	13,5								19.780 ₺
TNL 50-200	4	5,5		36,7	35,9	33,9	31,7	28,3	23,7							23.355 ₺
TNL 50-200	5,5	7,5		43,3	42,6	40,9	39,6	36,4	32,7	27,6	21,6					30.690 ₺
TNL 50-200	7,5	10		52,0	51,6	48,9	47,3	45,4	42,6	38,3	34,2	28,3				32.670 ₺
TNL 50-200	11	15		62,0	61,8	60,7	59,8	57,6	55,7	53,4	49,9	45,6	40,4	34,9		44.820 ₺
TNL 50-200	15	20		66,0	65,8	64,4	63,7	61,5	59,7	57,2	53,6	49,7	45,4	39,7		48.925 ₺
TNL 50-250	11	15,0		68,2		67,0	64,3	61,0	55,0	46,2						46.420 ₺
TNL 50-250	15	20		81,0		80,0	79,0	77,0	73,0	67,0	58,6					50.520 ₺
TNL 50-250	18,5	25		90,0			88,0	86,0	83,0	78,0	73,2	63,0				54.810 ₺
TNL 50-250	22	30		98,0			96,0	95,0	92,0	89,0	84,0	77,0	67,0			69.075 ₺

TNL-INLINE TİP KURU ROTORLU SİRKÜLASYON POMPALARI 2900 d/d

POMPA TİPİ	Motor Gücü		Q (m ³ /h) l/sn	0	12	24	36	48	60	72	84	96	108	120	FİYAT	
	kW	HP		0,0	3,3	6,7	10,0	13,3	16,7	20,0	23,3	26,7	30,0	33,3		
TNL 65-160	2,2	3	Hm	17,5	17,4	16,3	13,7								16.830 ₺	
TNL 65-160	3	4		21,3	20,8	19,9	18,3	13,7								19.980 ₺
TNL 65-160	4	5,5		25,3	25,1	24,5	22,3	19,2								23.540 ₺
TNL 65-160	5,5	7,5		30,3	29,6	28,7	27,7	25,4	21,3							28.260 ₺
TNL 65-160	7,5	10		34,6	34,5	33,7	32,8	31,0	28,4	24,4						30.240 ₺
TNL 65-160	11	15		41,0	40,8	40,6	40,2	39,1	37,7	34,6	30,2	24,4				45.300 ₺
TNL 65-200	4	5,5		28,0	27,5	26,3	22,4									25.110 ₺
TNL 65-200	5,5	7,5		33,0	32,7	31,8	29,6	24,3								31.750 ₺
TNL 65-200	7,5	10		39,0	38,3	37,6	35,8	32,7	25,7							33.720 ₺
TNL 65-200	11	15		45,7	45,6	45,4	43,8	41,7	37,2	30,3						45.900 ₺
TNL 65-200	15	20		54,0	53,7	52,8	52,2	50,7	47,7	43,3	36,3					50.000 ₺
TNL 65-200	18,5	25		61,0	60,8	60,2	59,8	58,2	54,0	51,8	46,7	39,7				54.300 ₺
TNL 65-250	15	20		59,0	58,6	58,4	58,2	52,6	46,2							51.730 ₺
TNL 65-250	18,5	25		65,5	64,7	64,3	64,2	62,3	57,3	47,6						56.000 ₺
TNL 65-250	22	30		72,7	72,5	72,2	71,4	68,7	65,1	58,0	46,3					70.290 ₺
TNL 65-250	30	40		84,6	84,4	84,2	84,0	82,6	79,7	74,0	67,0	56,5				98.100 ₺
TNL 65-250	37	50		95,7	95,7	95,6	95,5	95,3	93,6	90,0	84,0	76,0	65,0			105.600 ₺
TNL 65-250	45	60		105,0			104,2	103,7	103,0	100,1	95,5	89,0	81,6	68,3		130.275 ₺

POMPA TİPİ	Motor Gücü		Q (m ³ /h) l/sn	0	30	45	60	75	90	100	115	130	140	155	FİYAT	
	kW	HP		0,0	8,3	12,5	16,7	20,8	25,0	27,8	31,9	36,1	38,9	43,1		
TNL 80-160	4	5,5	Hm	19,2	18,5	16,3	13,8								25.425 ₺	
TNL 80-160	5,5	7,5		23,0	22,7	22,2	20,6	17,4								31.100 ₺
TNL 80-160	7,5	10		27,0	26,9	26,7	25,4	22,6	17,8							33.090 ₺
TNL 80-160	11	15		33,2	33,0	32,8	32,0	30,5	27,7	25,3	19,7					45.700 ₺
TNL 80-160	15	20		39,5	39,3	39,1	38,4	37,8	35,7	34,3	30,7	25,6				49.830 ₺
TNL 80-160	18,5	25		39,5	39,3	39,1	38,4	37,8	35,7	34,3	30,7	25,6				55.530 ₺
TNL 80-200	11	15		37,0	36,4	35,5	33,8	30,3								47.250 ₺
TNL 80-200	15	20		43,4	42,9	42,3	40,7	38,5	34,0							51.300 ₺
TNL 80-200	18,5	25		48,6	48,5	47,9	47,2	45,2	42,0	39,0						55.600 ₺
TNL 80-200	22	30		53,5	53,3	52,7	52,0	50,4	48,6	46,3	41,5					69.875 ₺
TNL 80-200	30	40		62,0	61,8	61,7	61,3	60,4	58,7	56,9	53,0	49,0				97.650 ₺
TNL 80-200	37	50		67,0	66,7	66,4	65,8	65,6	64,0	62,7	60,0	56,0	53,0	50,0		105.150 ₺
TNL 80-250	15	20		54,0	52,3	49,8	47,0	40,5								55.280 ₺
TNL 80-250	18,5	25		61,0	59,9	58,0	55,0	51,0								59.550 ₺
TNL 80-250	22	30		66,0	65,0	63,0	61,0	56,7	51,0							73.575 ₺
TNL 80-250	30	40		77,0	76,0	75,0	72,4	70,0	66,0	62,0						101.160 ₺
TNL 80-250	37	50		87,0	86,0	85,0	83,0	81,0	78,0	74,0	68,0					108.675 ₺
TNL 80-250	45	60		96,0	95,7	95,0	92,0	90,5	88,0	86,0	81,0	75,0	69,0			131.670 ₺

POMPA TİPİ	Motor Gücü		Q (m ³ /h) l/sn	0	50	70	90	110	130	145	160	175	190	205	250	275	FİYAT	
	kW	HP		0,0	13,9	19,4	25,0	30,6	36,1	40,3	44,4	48,6	52,8	56,9				
TNL 100-160	11	15	Hm	27,0	26,4	25,6	24,5	22,2	18,8								46.800 ₺	
TNL 100-160	15	20		31,0	30,8	30,4	30,1	28,8	26,5	23,6	20,7							50.940 ₺
TNL 100-160	18,5	25		35,0	34,8	34,2	33,5	32,7	31,0	29,7	27,6	23,7						55.230 ₺
TNL 100-160	22	30		38,0	37,3	37,1	36,8	35,8	34,8	33,7	31,8	28,7	25,7					69.255 ₺
TNL 100-200	18,5	25		39,6	38,4	37,7	36,5	34,3	28,2	22,7								59.640 ₺
TNL 100-200	22	30		43,0	42,4	42,0	41,0	39,0	34,0	30,6	25,7							73.890 ₺
TNL 100-200	30	40		50,3	50,0	48,3	48,2	48,0	46,4	44,2	40,6							101.880 ₺
TNL 100-200	37	50		57,0	56,7	56,3	55,6	54,7	53,7	52,4	49,8	46,6	40,8					109.350 ₺
TNL 100-200	45	60		62,0	61,8	61,3	60,8	60,4	60,0	59,3	57,4	54,6	50,7	46,0				133.515 ₺
TNL 125-200	30	40		46,5	46,3	46	45,8	45,7	45	45	44	43,8	41	39,8	30			105.100 ₺
TNL 125-200	37	50		52,1	51,9	51,7	51,5	51	50,5	50,3	50	49	48,1	46	40	34,5		112.600 ₺

TNP-TEK KADEMELİ SANTRİFÜJ POMPALAR

EN 733 Norm'una uygun, santrifüj pompalar

Yapı

- > Yatay milli, salyangozlu, tek kademeli, uçtan emişli, kapalı çarklı santrifüj pompalar
- > Nominal çalışma noktaları ve ana boyutları TS EN 733 standartlarına uygun..
- > Arkadan sökülebilir tasarım sayesinde, salyangozu boru tesisatından ayırmadan yatak grubu, salmastra yatağı, pompa mili ve çarkı sökebilme imkanı

Mil Sızdırmazlığı:

- > Standart imalat pompalarda yumuşak salmastra kullanılır. Ancak istek halinde veya basılan sıvının cinsine ve çalışma şartlarına bağlı olarak mekanik salmastralı pompalar da imal edilebilir.
- > Mekanik salmastralı pompalarda mil paslanmaz çelik türlerinden yapılır.



Uygulamalar

- > TNP pompalar aşındırıcı olmayan, içinde katı parçacıklar ve elyaf bulunmayan, temiz veya çok hafif kirlı (katı partikül oranı 0,02 ye kadar) düşük viskoziteli sıvılar basmaya uygundur.
- > Su temini, ısıtma ve soğutma amaçlı sirkülasyon için, inşaat ve endüstriyel su temininde ve tarımsal sulama için, yangınla mücadele amaçlı.

Çalışma şartları

- > Çalışma sıcaklığı -10 + 90 C arasında (daha yüksek sıcaklıklar için lütfen irtibata geçiniz)
- > Ortam sıcaklığı 40C a kadar
- > Max. Emme yüksekliği 7 m'ye kadar (emiş derinliği kontrolü için lütfen firmamıza danışın)
- > İzin verilen max. Çalışma basıncı 10 bar (16 bar)

Pompa-motor bağlantısı

- > TNP pompalar B3 yapı formunda standart bir elektrik motoruna flexible kaplin vasıtasıyla bağlanır.
- > Elektrik motorları.380 V – 50 Hz. IE3 ve IP 55 koruma sınıfındadır.
- > Elektrik motorları frekans konverteri ile çalıştırılmaya uygundur.

İsteğe bağlı özellikler

- > Sıvı cinsine bağlı özel mekanik salmastra seçimi
- > AISI 316 pompa mili
- > Diğer motor koruma sınıfları
- > Exproof motor (ATEX – 94/9 EEC direktifine uygun)
- Diğer motor voltajları
- > 60 Hz. De çalışma
- (Lütfen çalışma değerleri kontrolü için firmamıza danışınız)

Pompa flanşları

DIN 2533'e uygun

Pompa İsimlendirmesi

TNP 80 - 200

Pompa tipi TNP

Basma flanş çapı (mm) DN 100

Nominal çark çapı : 270

PARÇA ADI	MALZEME					
	Standart Üretim	Bronz Çarklı	Komple Bronz	Sfero Döküm	Çelik Döküm	Palanmaz Çelik
Salyangoz gövde	GG 25	GG 25	Bronz	GGG 50	GS 45	AISI 304-316
Salmastra yatağı	GG 25	GG 25	Bronz	GGG 50	GS 45	AISI 304-316
Çark	GG 25	Bronz	Bronz	GGG 50	GS 45	AISI 304-316
Glen	GGG 40	Bronz	Bronz	Bronz	Bronz	AISI 304-316
AşTNLa halkası(*)	Bronz	GG 25	Bronz	GG 25	Bronz	X20Cr13
Pompa Mili	X20Cr13	X20Cr13	X20Cr13	X20Cr13	X20Cr13	AISI 304-316
Mil movanı(*)	X20Cr13	X20Cr13	X20Cr13	X20Cr13	X20Cr13	X20Cr13
Rulman yatağı	GG 25	GG 25	GG 25	GG 25	GG 25	GG 25
Yatak kapağı	GG 25	GG 25	GG 25	GG 25	GG 25	GG 25

TNP-TEK KADEMELİ SANTRİFÜJ POMPALAR 1450 d/d

POMPA TİPİ	MOTOR GÜCÜ		Q (m³/h) l/sec	0	2	4	6	8	10	12	14	16	18	21	FİYAT			
	KW	HP		0	0,6	1,1	1,7	2,2	2,8	3,3	3,9	4,4	5,0	5,8	Motorlu	Çıplak	Akuplaj	
TNP 32-160	0,25	0,33	Hm (m)	5,1	5,1	5	4,9	4,6	4,2	3,7	3				19.300 ₺	11.700 ₺	5.540 ₺	
TNP 32-160	0,37	0,5		6,5	6,4	6,4	6,2	6	5,7	5,3	4,7	40				20.020 ₺	11.700 ₺	5.540 ₺
TNP 32-160	0,55	0,75		8,9	8,9	8,8	8,7	8,5	8,3	7,9	7,5	6,9	6,2			20.880 ₺	11.700 ₺	5.540 ₺
TNP 32-160	0,75	1		10,4	10,2	10,2	10	9,9	9,7	9,4	8,9	8,4	7,7	6,4		21.240 ₺	11.700 ₺	5.540 ₺
TNP 32-200	0,37	0,5		8,8	8,7	8,4	7,9	7,1	5,7							21.780 ₺	12.960 ₺	5.740 ₺
TNP 32-200	0,55	0,75		10,9	10,7	10,5	10,1	9,5	8,6	7,2						22.500 ₺	12.960 ₺	5.740 ₺
TNP 32-200	0,75	1		13,5	13,3	13,1	12,8	12,4	11,8	11	9,7	8				22.860 ₺	12.960 ₺	5.740 ₺
TNP 32-200	1,1	1,5		16,7	16,7	16,6	16,3	15,9	15,4	14,7	13,7	12,4	10,7			23.760 ₺	12.960 ₺	5.740 ₺
TNP 32-200	1,5	2		17,8	17,6	17,5	17,3	16,9	16,5	15,8	14,9	13,6	12			24.840 ₺	12.960 ₺	5.740 ₺
TNP 32-250	0,55	0,75		11,5	11,5	11,2	10,5	8,8								24.840 ₺	14.760 ₺	6.820 ₺
TNP 32-250	0,75	1		13,5	13,5	13,3	12,8	11,7								25.920 ₺	14.760 ₺	6.820 ₺
TNP 32-250	1,1	1,5		16,8	16,8	16,7	16,3	15,7	14,6							26.460 ₺	14.760 ₺	6.820 ₺
TNP 32-250	1,5	2		20,1	20,2	20,1	19,8	19,3	18,5	17,1						27.720 ₺	14.760 ₺	6.820 ₺
TNP 32-250	2,2	3		23,2	23,3	23	22,7	22,2	21,5	20,4	18,4					29.160 ₺	14.760 ₺	6.820 ₺

POMPA TİPİ	MOTOR GÜCÜ		Q (m³/h) l/sec	0	6	8	12	14	16	18	20	23	26	30	FİYAT			
	KW	HP		0	1,7	2,2	3,3	3,9	4,4	5,0	5,6	6,4	7,2	8,3	Motorlu	Çıplak	Akuplaj	
TNP 40-160	0,25	0,33	Hm (m)	4	3,9	3,7	3,1	2,6	2						20.484 ₺	11.880 ₺	5.740 ₺	
TNP 40-160	0,37	0,5		5,6	5,5	5,4	4,9	4,6	4,3	3,8	3,2	2,3				20.520 ₺	11.880 ₺	5.740 ₺
TNP 40-160	0,55	0,75		7,9	7,7	7,6	7,2	7	6,7	6,3	5,8	5	4			21.456 ₺	11.880 ₺	5.740 ₺
TNP 40-160	0,75	1		9,7	9,5	9,4	9	8,8	8,5	8,1	7,7	7	6,1	4,7		21.600 ₺	11.880 ₺	5.740 ₺
TNP 40-200	0,75	1		10,1	9,9	9,7	9,1	8,6	8,1	7,4	6,5	4,8				23.040 ₺	13.320 ₺	5.970 ₺
TNP 40-200	1,1	1,5		13,9	13,8	13,6	13,1	12,7	12,2	11,6	10,8	9,5	7,8			24.120 ₺	13.320 ₺	5.970 ₺
TNP 40-200	1,5	2		16,7	16,5	16,4	15,9	15,5	15,1	14,6	14	12,9	11,4			25.200 ₺	13.320 ₺	5.970 ₺
TNP 40-250	1,5	2		15,4	15,3	15,1	14,6	14,3	13,9	13,3	12,4	10,2				28.440 ₺	15.300 ₺	6.930 ₺
TNP 40-250	2,2	3		22,3	22,2	22,1	21,7	21,4	20,9	20,3	19,5	17,6				29.880 ₺	15.300 ₺	6.930 ₺
TNP 40-250	3	4		26,8	26,7	26,5	26,2	26	25,7	25,3	24,8	23,8	22,1			31.320 ₺	15.300 ₺	6.930 ₺

POMPA TİPİ	MOTOR GÜCÜ		Q (m³/h) l/sec	0	14	16	19	22	26	31	36	42	50	58	FİYAT			
	KW	HP		0	3,9	4,4	5,3	6,1	7,2	8,6	10,0	11,7	13,9	16,1	Motorlu	Çıplak	Akuplaj	
TNP 50-160	0,75	1	Hm (m)	6,8		6,4	6,2	6	5,6	5	4,2				22.644 ₺	13.320 ₺	6.060 ₺	
TNP 50-160	1,1	1,5		8,6		8,4	8,2	8	7,6	7,1	6,4	5,4				23.760 ₺	13.320 ₺	6.060 ₺
TNP 50-160	1,5	2		9,9		9,6	9,5	9,3	9	8,4	7,7	6,7				24.840 ₺	13.320 ₺	6.060 ₺
TNP 50-200	1,1	1,5		10,3		9,5	9,2	8,9	8,3	7,4	6,4					25.200 ₺	14.400 ₺	6.150 ₺
TNP 50-200	1,5	2		13		12,2	11,9	11,6	11,1	10,2	9,2	7,7				26.460 ₺	14.400 ₺	6.150 ₺
TNP 50-200	2,2	3		15,6		14,8	14,5	14,2	13,7	12,9	12	10,5				28.080 ₺	14.400 ₺	6.150 ₺
TNP 50-250	2,2	3		14,6		14,2	14	13,7	13,1	12,1	10,6					30.960 ₺	16.200 ₺	6.150 ₺
TNP 50-250	3	4		17,8		17,6	17,4	17,1	16,7	16	14,9	13,1				31.680 ₺	16.200 ₺	6.930 ₺
TNP 50-250	4	5,5		22,8		22,4	22,2	22	21,6	21	20,1	18,9	16,6			34.560 ₺	16.200 ₺	6.930 ₺
TNP 50-250	5,5	7,5		27,3		27,1	27	26,8	26,5	25,9	25,1	23,8	21,6			38.160 ₺	16.200 ₺	6.930 ₺
TNP 50-315	4	5,5		22,6	22,4	22,2	22	21,6	21	20	18,6					46.800 ₺	27.720 ₺	8.030 ₺
TNP 50-315	5,5	7,5		28,2	27,7	27,5	27,3	27	26,5	25,8	24,8	23,2				50.040 ₺	27.720 ₺	8.030 ₺
TNP 50-315	7,5	10		34,3		34,1	33,8	33,6	33,1	32,3	31,4	30	27,6			52.920 ₺	27.720 ₺	8.030 ₺
TNP 50-315	11	15		42,8		42,3	42,1	41,8	41,4	40,7	39,8	38,6	36,5	33,8		65.880 ₺	27.720 ₺	9.880 ₺
TNP 50-315	15	20		46,3		45,9	45,6	45,3	44,7	43,9	43	41,6	39,4	36,5		70.200 ₺	27.720 ₺	9.880 ₺

POMPA TİPİ	MOTOR GÜCÜ		Q (m³/h) l/sec	0	25	30	35	40	50	60	70	80	95	115	FİYAT			
	KW	HP		0	6,9	8,3	9,7	11,1	13,9	16,7	19,4	22,2	26,4	31,9	Motorlu	Çıplak	Akuplaj	
TNP 65-160	0,75	1	Hm (m)	5,9	5,5	5,3	5	4,6	3,7						23.940 ₺	14.400 ₺	6.325 ₺	
TNP 65-160	1,1	1,5		7,3	7	6,8	6,6	6,3	5,5	4,4						25.164 ₺	14.400 ₺	6.325 ₺
TNP 65-160	1,5	2		9,3		8,9	8,6	8,4	7,7	6,7	5,5					26.280 ₺	14.400 ₺	6.325 ₺
TNP 65-160	2,2	3		10,6		10,2	10	9,7	9	8,1	7					27.900 ₺	14.400 ₺	6.325 ₺
TNP 65-200	2,2	3		11,7	11,2	10,9	10,6	10,2	9,2	7,6						29.520 ₺	15.480 ₺	6.820 ₺
TNP 65-200	3	4		14,8		14	13,7	13,4	12,4	11	9,2					30.960 ₺	15.480 ₺	6.820 ₺
TNP 65-200	4	5,5		17,6		16,9	16,7	16,4	15,6	14,5	13,1	11,3				33.840 ₺	15.480 ₺	6.820 ₺
TNP 65-250	3	4		15,3	14,7	14,3	13,8	13,2	11,4							40.680 ₺	24.300 ₺	7.970 ₺
TNP 65-250	4	5,5		19,7	19,1	18,7	18,2	17,7	16,1	13,8						43.200 ₺	24.300 ₺	7.970 ₺
TNP 65-250	5,5	7,5		22,9	22,3	22	21,6	21,2	20	18,4	16,1					46.800 ₺	24.300 ₺	8.230 ₺
TNP 65-250	7,5	10		26,1	25,5	25,3	25	24,6	23,7	22,3	20,4	17,6				49.320 ₺	24.300 ₺	8.230 ₺
TNP 65-315	7,5	10		25,5	24,9	24,7	24,4	24,1	23,2	21,9	20,2	17,8				55.800 ₺	29.160 ₺	9.680 ₺
TNP 65-315	11	15		34,9	34,5	34,3	34,1	33,9	33,2	32,1	30,6	28,5	24,3			66.600 ₺	29.160 ₺	10.040 ₺
TNP 65-315	15	20		40,6	40,2	40	39,7	39,5	38,8	38	36,8	35,3	32			72.000 ₺	29.160 ₺	10.040 ₺
TNP 65-400	11	15		34,1		32,2	31,7	31	29,4	27,2	24,2	20,1				71.280 ₺	34.560 ₺	10.570 ₺
TNP 65-400	15	20		41,6		40	39,5	38,9	37,6	35,8	33,5	30,2				76.680 ₺	34.560 ₺	10.570 ₺
TNP 65-400	18,5	25		48,4		46,9	46,4	45,9	44,6	42,9	40,7	37,8	31,4			83.880 ₺	34.560 ₺	10.660 ₺
TNP 65-400	22	30		56		54,1	53,5	53	51,6	50	47,9	45,1	38,9			101.520 ₺	34.560 ₺	10.660 ₺
TNP 65-400	30	40		62,3		60,6	60,1	59,6	58,4	56,8	54,7	52	45,9			118.080 ₺	34.560 ₺	10.750 ₺

TNP-TEK KADEMELİ SANTRİFÜJ POMPALAR 1450 d/d

POMPA TİPİ	MOTOR GÜCÜ		Q (m³/h)	Hm (m)												FİYAT		
	KW	HP		0	30	35	45	55	70	85	105	125	155	190	Motorlu	Çıplak	Akuplaj	
TNP 80-160	1,1	1,5	0	5,7	5,3	5,2	4,9	4,5	3,4						27.180 ₺	15.480 ₺	6.840 ₺	
TNP 80-160	1,5	2	0	7,4		6,8	6,5	6	5,1						28.080 ₺	15.480 ₺	6.840 ₺	
TNP 80-160	2,2	3	0	9,3			8,5	8,2	7,5	6,5					29.880 ₺	15.480 ₺	6.840 ₺	
TNP 80-160	3	4	0	10,1			9,3	9	8,5	7,6					31.140 ₺	15.480 ₺	6.840 ₺	
TNP 80-200	2,2	3	0	9		9	8,8	8,4	7,6	6,2					35.280 ₺	22.320 ₺	7.890 ₺	
TNP 80-200	3	4	0	10,5			10,4	10,2	9,6	8,6					38.520 ₺	22.320 ₺	7.890 ₺	
TNP 80-200	4	5,5	0	13			12,8	12,7	12,2	11,4	9,6				41.400 ₺	22.320 ₺	7.890 ₺	
TNP 80-200	5,5	7,5	0	16				15,6	15,2	14,6	13				45.000 ₺	22.320 ₺	7.890 ₺	
TNP 80-200	7,5	10	0	17,2				16,8	16,5	16	14,7				48.600 ₺	22.320 ₺	7.890 ₺	
TNP 80-250	5,5	7,5	0	18,5	18,1	18	17,8	17,3	16	14,1	10,4				49.680 ₺	25.920 ₺	9.790 ₺	
TNP 80-250	7,5	10	0	21,5	21,2	21,1	20,9	20,6	19,8	18,4	15,6	11,7			52.560 ₺	25.920 ₺	9.970 ₺	
TNP 80-250	11	15	0	25,8	25,4	25,4	25,2	25	24,4	23,5	21,6	18,9			63.360 ₺	25.920 ₺	10.050 ₺	
TNP 80-250	15	20	0	27,5	27,2	27,2	27,1	26,9	26,4	25,6	23,9	21,4	16,1		68.760 ₺	25.920 ₺	10.050 ₺	
TNP 80-315	11	15	0	25,6				24,9	24,3	23,4	21,4	18,7			68.400 ₺	31.320 ₺	10.050 ₺	
TNP 80-315	15	20	0	30,9				30,4	29,8	28,9	27,2	24,9	19,9		74.160 ₺	31.320 ₺	10.050 ₺	
TNP 80-315	18,5	25	0	35,7				35,1	34,5	33,8	32,3	30,3	25,9		81.360 ₺	31.320 ₺	10.140 ₺	
TNP 80-315	22	30	0	40,9				40,2	39,9	39,4	38,2	36,4	32,2		99.000 ₺	31.320 ₺	10.140 ₺	
TNP 80-400	18,5	25	0	37				36	34,9	33,5	30,9	27,2			97.920 ₺	50.400 ₺	10.395 ₺	
TNP 80-400	22	30	0	43				41,5	40,4	39	36,5	33,2			117.000 ₺	50.400 ₺	10.395 ₺	
TNP 80-400	30	40	0	52				50,2	49,2	47,9	45,7	42,7	36,1		132.480 ₺	50.400 ₺	10.485 ₺	
TNP 80-400	37	50	0	58				57,1	56,3	55,3	53,3	50,7	45,1		143.100 ₺	50.400 ₺	10.740 ₺	
TNP 80-400	45	60	0	65				63,9	63	61,9	60,2	57,9	53,2	44,3	153.360 ₺	50.400 ₺	10.740 ₺	

POMPA TİPİ	MOTOR GÜCÜ		Q (m³/h)	Hm (m)												FİYAT		
	KW	HP		0	50	100	120	140	155	180	235	250	290	315	Motorlu	Çıplak	Akuplaj	
TNP 100-160	1,5	2	0	6,2	5,8	3,8									34.200 ₺	21.960 ₺	7.970 ₺	
TNP 100-160	2,2	3	0	7,3	7	5,5	4,4								36.540 ₺	21.960 ₺	7.970 ₺	
TNP 100-160	3	4	0	8,8	8,6	7,5	6,6	5,6							38.700 ₺	21.960 ₺	7.970 ₺	
TNP 100-160	4	5,5	0	10,1	9,9	8,8	8,3	7,4	6,6						41.040 ₺	21.960 ₺	7.970 ₺	
TNP 100-200	3	4	0	9,7	9,3	7,4	6,2								40.680 ₺	24.120 ₺	8.140 ₺	
TNP 100-200	4	5,5	0	11,7	11,3	9,8	8,8	7,6							43.740 ₺	24.120 ₺	8.140 ₺	
TNP 100-200	5,5	7,5	0	14	13,8	12,6	11,7	10,7	9,8						47.160 ₺	24.120 ₺	8.400 ₺	
TNP 100-200	7,5	10	0	16,8	16,4	15,5	15	14,2	13,6	11,9					49.680 ₺	24.120 ₺	8.400 ₺	
TNP 100-250	5,5	7,5	0	13	12,8	11,6	10,8	9,4	8,2						51.480 ₺	27.000 ₺	9.880 ₺	
TNP 100-250	7,5	10	0	16,3	16	15	14,3	13,3	12,6	10,5					54.360 ₺	27.000 ₺	9.970 ₺	
TNP 100-250	11	15	0	20,2	19,9	18,9	18,4	17,8	17,1	15,6					65.340 ₺	27.000 ₺	10.050 ₺	
TNP 100-250	15	20	0	24,1	23,6	22,7	22,3	21,7	21,2	20,1	16,4				70.920 ₺	27.000 ₺	10.050 ₺	
TNP 100-250	18,5	25	0	25,5	25,4	24,6	24,1	23,7	23,2	22,3	18,6	17,2			77.400 ₺	27.000 ₺	10.050 ₺	
TNP 100-315	15	20	0	25,1	25	23,9	23,3	22,3	21,6	19,6					76.680 ₺	32.940 ₺	10.140 ₺	
TNP 100-315	18,5	25	0	30,3	30,2	29,6	28,6	28	27,2	25,5	19,9	18,2			83.520 ₺	32.940 ₺	10.300 ₺	
TNP 100-315	22	30	0	34,4	34,5	33,9	33,2	32,4	31,4	29,9	24,7	22,9			101.880 ₺	32.940 ₺	10.300 ₺	
TNP 100-315	30	40	0	39,9	39,5	38,8	38,2	37,5	37	35,3	31,9	30,3	25,7		116.280 ₺	32.940 ₺	11.180 ₺	
TNP 100-315	37	50	0	42,6	42,4	41,7	41,2	40,6	40,1	39,1	35,6	34,6	30,6	27,2	129.600 ₺	32.940 ₺	11.180 ₺	
TNP 100-400	22	30	0	36,5	36,7	35,2	33,8	30,5	27,7						127.800 ₺	57.600 ₺	11.600 ₺	
TNP 100-400	30	40	0	46,4	46,8	45,8	44,5	42,5	40	35,2					142.200 ₺	57.600 ₺	11.600 ₺	
TNP 100-400	37	50	0	53,8	54,1	53,2	52	50,1	48,5	44,3					153.000 ₺	57.600 ₺	11.600 ₺	
TNP 100-400	45	60	0	60,7	61	59,8	58,7	57,1	55,6	52,3					162.720 ₺	57.600 ₺	12.740 ₺	
TNP 100-400	55	75	0		66,1	64,8	63,8	62,3	61	57,9	46,8				190.800 ₺	57.600 ₺	16.380 ₺	

TNP-TEK KADEMELİ SANTRİFÜJ POMPALAR 1450 d/d

POMPA TİPİ	MOTOR GÜCÜ		Q (m³/h) l/sec	0	100	250	280	325	350	375	390	410	430	445	FİYAT			
	KW	HP		0	27,8	69,4	77,8	90,3	97,2	104,2	108,3	113,9	119,4	123,6	Motorlu	Çıplak	Akuplaj	
TNP 125-200	5,5	7,5	Hm (m)	9,6	9,4	4									51.840 ₺	29.160 ₺	9.060 ₺	
TNP 125-200	7,5	10		11,9	11,8	7,8	6,2									56.160 ₺	29.160 ₺	9.060 ₺
TNP 125-200	11	15		14,4	14,3	11,2	9,9	7,8								66.960 ₺	29.160 ₺	9.135 ₺
TNP 125-200	15	20		15,5	15,4	12,5	11,3	9,3								73.080 ₺	29.160 ₺	9.135 ₺
TNP 125-250	11	15		14,5	14,3	11,4	10,2									68.040 ₺	30.240 ₺	9.215 ₺
TNP 125-250	15	20		18,2	18	15,1	14,2	12,3								73.800 ₺	30.240 ₺	9.215 ₺
TNP 125-250	18,5	25		20,5	20,4	18,4	17,5	15,8	14,7							81.000 ₺	30.240 ₺	9.215 ₺
TNP 125-250	22	30		22,9	22,8	20,9	19,9	18,4	17	15,7						98.640 ₺	30.240 ₺	9.215 ₺
TNP 125-250	30	40		25,2	25,1	23,3	22,6	21,2	19,9	18,8	17,9					114.840 ₺	30.240 ₺	9.215 ₺
TNP 125-315	18,5	25		22	21,8	19	17,8	15,6								102.960 ₺	50.400 ₺	10.080 ₺
TNP 125-315	22	30		25,1	24,9	22,5	21,3	19,7								120.600 ₺	50.400 ₺	10.080 ₺
TNP 125-315	30	40		30,6	30,7	28,5	27,3	26,3	24,8	23,5	22,5					135.000 ₺	50.400 ₺	10.240 ₺
TNP 125-315	37	50		34,9	34,8	33,3	32,2	30,7	29,5	28,3	27,5	26,2	24,7			145.800 ₺	50.400 ₺	10.870 ₺
TNP 125-315	45	60		37,4	37,5	36	35,2	33,9	33	31,8	30,9	29,9	28,6	27,5		156.600 ₺	50.400 ₺	11.420 ₺
TNP 125-400	37	50		40,2	40,5	34,2	32,5	28	25,4							156.960 ₺	61.920 ₺	10.870 ₺
TNP 125-400	45	60		44,7	45,3	40,5	38,3	34,6	31,7	28,6						166.680 ₺	61.920 ₺	11.815 ₺
TNP 125-400	55	75		50,1	50,3	45,8	43,9	40,6	38,1	35,2	33,2					197.280 ₺	61.920 ₺	12.050 ₺
TNP 125-400	75	100		59,9	61	57,5	56	52,7	50,6	47,9	45,8	43,4				*	61.920 ₺	15.280 ₺
TNP 125-400	90	120		66,2	66,6	62,6	60,7	57,5	54,9	52,7	51,1	48,3				*	61.920 ₺	15.280 ₺

POMPA TİPİ	MOTOR GÜCÜ		Q (m³/h) l/sec	0	100	250	350	390	430	470	490	520	540	580	FİYAT			
	KW	HP		0	27,8	69,4	97,2	108,3	119,4	130,6	136,1	144,4	150,0	161,1	Motorlu	Çıplak	Akuplaj	
TNP 150-250	15	20	Hm (m)	15	14,5	13,5	10,5								99.600 ₺	43.000 ₺	9.750 ₺	
TNP 150-250	18,5	25		17	16,8	16,1	14	13	11,5							104.000 ₺	43.000 ₺	9.750 ₺
TNP 150-250	22	30		19,2	19	18	17	16	15	13,5						122.000 ₺	43.000 ₺	9.750 ₺
TNP 150-250	30	40		23	22,8	22,5	21,5	21	19,5	19	18	16,5				132.000 ₺	43.000 ₺	9.750 ₺
TNP 150-315	22	30		22,3	22,1	20,2	16,9	15,3								131.400 ₺	60.120 ₺	13.340 ₺
TNP 150-315	30	40		25,7	25,5	24,5	22,3	20,7	19							144.000 ₺	60.120 ₺	13.950 ₺
TNP 150-315	37	50		29	28,9	28,3	26,4	25,2	23,6	21,5	20,9					155.520 ₺	60.120 ₺	14.290 ₺
TNP 150-315	45	60		32	32,6	31,6	30,2	29,3	28,1	26,9	25,9	24,4				165.600 ₺	60.120 ₺	14.290 ₺
TNP 150-315	55	75		37,1	37,4	36,4	35,4	34,6	33,7	32,5	32	30,7	29,8	27,6		195.120 ₺	60.120 ₺	15.160 ₺
TNP 150-400	37	50		36,3	36,6	32,8	26,7	23,8								165.600 ₺	67.500 ₺	15.250 ₺
TNP 150-400	45	60		41,4	41,8	39,3	34,2	30,9	27,6							173.520 ₺	67.500 ₺	15.250 ₺
TNP 150-400	55	75		46,8	46,7	44,8	39,8	37,2	34	30,5						203.400 ₺	67.500 ₺	15.510 ₺
TNP 150-400	75	100		56,5	56,4	54,8	51,1	48,8	45,9	42,4	40,7					*	67.500 ₺	17.850 ₺
TNP 150-400	90	120		62,9	63,2	62,4	59,1	57,4	54,8	51,3	49,1	46,1				*	67.500 ₺	17.880 ₺

TNP-TEK KADEMELİ SANTRİFÜJ POMPALAR 2900 d/d

POMPA TİPİ	MOTOR GÜCÜ		Q (m³/h) l/sec	0	4	8	12	16	20	24	28	32	35	38	FİYAT		
	KW	HP		0	1,1	2,2	3,3	4,4	5,6	6,7	7,8	8,9	9,7	10,6	Motorlu	Çıplak	Akuplaj
TNP 32-160	1,5	2	Hm (m)	17,4	17,1	16,7	15,9	14,6	12,6	9,9	6,5				21.960 ₺	11.770 ₺	5.630 ₺
TNP 32-160	2,2	3		21,9	21,8	21,6	21,1	20	18,4	16,1	13,1				22.970 ₺	11.770 ₺	5.630 ₺
TNP 32-160	3	4		26,3	26,3	26,1	25,5	24,7	23,4	21,7	19,4	16,2			24.980 ₺	11.770 ₺	5.630 ₺
TNP 32-160	4	5,5		34	34	33,7	33,2	32,5	31,4	30	28,1	25,6	23,5		27.250 ₺	11.770 ₺	5.630 ₺
TNP 32-160	5,5	7,5		41,9	41,6	41,1	40,6	39,9	38,8	37,4	35,6	33,3	31,1	28,6	32.260 ₺	11.770 ₺	5.720 ₺
TNP 32-200	4	5,5		37,5	37	36,3	35,1	33,2	30,4	26,5					28.800 ₺	13.140 ₺	5.720 ₺
TNP 32-200	5,5	7,5		48,1	47,7	47,2	46,3	44,8	42,6	39,2	34,6				33.550 ₺	13.140 ₺	5.720 ₺
TNP 32-200	7,5	10		60,6	60,3	59,7	58,8	57,3	55,2	52,3	48,2	42,7			35.280 ₺	13.140 ₺	5.720 ₺
TNP 32-200	11	15		71,8	71,5	71,2	70,7	69,5	67,5	64,5	60,3	55	50,2		46.950 ₺	13.140 ₺	6.930 ₺
TNP 32-250	5,5	7,5		51,8	51,9	50,9	48,6	43,2							35.280 ₺	14.830 ₺	6.930 ₺
TNP 32-250	7,5	10		61,9	62	61,2	59,5	56,2							37.620 ₺	14.830 ₺	6.930 ₺
TNP 32-250	11	15		75,3	75,6	75	73,8	71,7	67,9	61,2					48.950 ₺	14.830 ₺	7.535 ₺
TNP 32-250	15	20		92,2	92,6	92	90,9	89,3	86,8	82,6	75,1				52.100 ₺	14.830 ₺	7.535 ₺
TNP 32-250	18,5	25		99,7	100,1	99,2	97,7	95,9	93,3	89	81,6				55.330 ₺	14.830 ₺	7.535 ₺

POMPA TİPİ	MOTOR GÜCÜ		Q (m³/h) l/sec	0	15	20	25	30	35	40	45	50	55	61	FİYAT		
	KW	HP		0	4,2	5,6	6,9	8,3	9,7	11,1	12,5	13,9	15,3	16,9	Motorlu	Çıplak	Akuplaj
TNP 40-160	3	4	Hm (m)	22,1	21,5	20,7	19,6	18	15,8	12,7					25.500 ₺	12.240 ₺	5.720 ₺
TNP 40-160	4	5,5		29,6	28,8	27,9	26,8	25,3	23,6	21,4	18,7				27.690 ₺	12.240 ₺	5.720 ₺
TNP 40-160	5,5	7,5		40,5	39,3	38,7	37,7	36,5	34,9	32,9	30,5	27,9	24,9		32.720 ₺	12.240 ₺	5.891 ₺
TNP 40-160	7,5	10		35,2	34,1	33,4	32,3	31	29,4	27,5	25,1	22,5	19,4		34.450 ₺	12.240 ₺	5.891 ₺
TNP 40-200	5,5	7,5		38,7	37,8	36,9	35,5	33,1	29,5	24,2					34.020 ₺	13.650 ₺	6.149 ₺
TNP 40-200	7,5	10		44,9	44,2	43,3	42	40,4	38	34,5	29,3				35.750 ₺	13.650 ₺	6.149 ₺
TNP 40-200	11	15		62,6	61,9	61	59,7	57,8	55,3	52,1	48,1	43,3	37,7		47.450 ₺	13.650 ₺	7.139 ₺
TNP 40-200	15	20		69,8	69,5	68,3	66,7	64,6	61,8	58,5	54,5	49,8	44,2	36,2	50.400 ₺	13.650 ₺	7.139 ₺
TNP 40-250	15	20		73,2	71,1	70,4	69,4	68	65,9	62,7	58				52.890 ₺	15.550 ₺	7.700 ₺
TNP 40-250	18,5	25		89,4	88	87,5	86,7	85,5	83,7	81,1	77,3	71,9			56.420 ₺	15.550 ₺	7.700 ₺
TNP 40-250	22	30		100,5	99,3	98,8	98	96,7	94,7	91,9	88	82,7			76.500 ₺	15.550 ₺	8.140 ₺
TNP 40-250	30	40		109	107,5	106,8	106	104,7	102,8	100,3	96,8	92,1	86,1		102.600 ₺	15.550 ₺	9.350 ₺

POMPA TİPİ	MOTOR GÜCÜ		Q (m³/h) l/sec	0	25	32	40	48	55	62	70	78	85	96	FİYAT		
	KW	HP		0	6,9	8,9	11,1	13,3	15,3	17,2	19,4	21,7	23,6	26,7	Motorlu	Çıplak	Akuplaj
TNP 50-160	4	5,5	Hm (m)	21,9	21,3	20,6	19,3	17,5	15,5	13,1					28.440 ₺	12.960 ₺	6.150 ₺
TNP 50-160	5,5	7,5		26,2		25	24	22,7	21,1	19,2	16,6				33.480 ₺	12.960 ₺	6.150 ₺
TNP 50-160	7,5	10		32,9		31,8	30,9	29,6	28	26,1	23,4	20,4			35.170 ₺	12.960 ₺	6.150 ₺
TNP 50-160	11	15		40,9		39,7	38,9	37,8	36,5	35	32,9	30,4	27,8	23	46.800 ₺	12.960 ₺	7.100 ₺
TNP 50-200	7,5	10		37,5		35,4	33,9	31,8	29,5	26,8	23,2				36.360 ₺	14.040 ₺	7.280 ₺
TNP 50-200	11	15		46,3		44,2	42,8	41,1	39,2	37	34	30,7			48.060 ₺	14.040 ₺	7.280 ₺
TNP 50-200	15	20		56,8		54,8	53,5	51,9	50,2	48,1	45,4	42,1	38,9		51.120 ₺	14.040 ₺	7.280 ₺
TNP 50-200	18,5	25		63,2		60,5	59,1	57,4	55,7	53,6	50,9	47,7	44,5		54.360 ₺	14.040 ₺	7.280 ₺
TNP 50-200	22	30		66,4	66,2	66	65	64	62,5	61	59	56,5	53,5	48,5	73.980 ₺	14.040 ₺	7.970 ₺
TNP 50-250	22	30		64,4	64,1	63,7	62,9	61,8	60,4	58,3	54,9				75.240 ₺	15.840 ₺	8.320 ₺
TNP 50-250	30	40		81,3	81,1	80,8	80,2	79,3	77,9	76,1	73,3	69,6	65,5		102.600 ₺	15.840 ₺	9.530 ₺
TNP 50-250	37	50		101,2	100,9	100,5	99,8	98,7	97,2	95,3	92,5	89,1	85,4	78,4	108.720 ₺	15.840 ₺	9.530 ₺
TNP 50-250	45	60		113	112,4	111,9	111,1	110	108,7	107,1	104,8	101,6	98,2		126.000 ₺	15.840 ₺	9.960 ₺
TNP 50-315	37	50		91	90	89,5	88	86	83,5	80	76	71			125.000 ₺	29.500 ₺	9.700 ₺
TNP 50-315	45	60		112,7	111	110	109	107,5	105	102,5	100	96,5	92,5	85	150.000 ₺	29.500 ₺	10.100 ₺
TNP 50-315	55	75		135	134,8	134	133,7	132,5	131,3	129,6	126	122,5	118,4	112,5	188.000 ₺	29.500 ₺	10.300 ₺

TNP-TEK KADEMELİ SANTRİFÜJ POMPALAR 2900 d/d

POMPA TİPİ	MOTOR GÜCÜ		Q (m³/h) l/sec	0	50	55	65	75	85	100	115	130	150	170	FİYAT		
	KW	HP		0	13,9	15,3	18,1	20,8	23,6	27,8	31,9	36,1	41,7	47,2	Motorlu	Çıplak	Akuplaj
TNP 65-160	5,5	7,5	Hm (m)	22,9	21,5	21	19,7	18,1	16,1	12,5					35.460 ₺	14.040 ₺	6.680 ₺
TNP 65-160	7,5	10		27,4	25,9	25,4	24,4	23,2	21,7	19					37.800 ₺	14.040 ₺	6.680 ₺
TNP 65-160	11	15		34,9	33,9	33,6	32,9	31,9	30,7	28,3	25,2				47.880 ₺	14.040 ₺	7.450 ₺
TNP 65-160	15	20		41,8	41,2	40,9	40,3	39,4	38,4	36,5	34	30,8			50.940 ₺	14.040 ₺	7.450 ₺
TNP 65-160	18,5	25		44	43,3	43,1	42,6	41,9	41	39,1	36,6	33,5			54.360 ₺	14.040 ₺	7.450 ₺
TNP 65-200	18,5	25		46,9	45,8	45,4	44,3	42,9	41,2	37,9	33,5	27,7			55.440 ₺	15.480 ₺	7.535 ₺
TNP 65-200	22	30		55,9	54,3	53,9	52,9	51,7	50,1	47,1	43,2	38			74.880 ₺	15.480 ₺	8.315 ₺
TNP 65-200	30	40		65	64,1	63,8	63,2	62,2	61	58,5	55,3	51,1	44,3		102.240 ₺	15.480 ₺	9.525 ₺
TNP 65-200	37	50		70,9	70,3	70	69,3	68,4	67,2	65	62,2	58,7	52,6	44,7	108.000 ₺	15.480 ₺	9.525 ₺
TNP 65-250	22	30		59,6	56,4	55,6	53,8	51,4	48,3	41,8					83.520 ₺	24.300 ₺	9.955 ₺
TNP 65-250	30	40		68,1	66,1	65,6	64,3	62,6	60,5	56	49,5	40,1			110.880 ₺	24.300 ₺	9.955 ₺
TNP 65-250	37	50		79,9	78,8	78,4	77,3	75,8	73,9	69,8	64,2	56,7			116.640 ₺	24.300 ₺	9.955 ₺
TNP 65-250	45	60		92,8	91	90,5	89,3	87,9	86,1	82,8	78,4	72,6	61,9		134.640 ₺	24.300 ₺	11.690 ₺
TNP 65-250	55	75		105,9	104,3	104	103,1	102,1	100,8	98,3	94,8	90,1	81		168.120 ₺	24.300 ₺	11.690 ₺

POMPA TİPİ	MOTOR GÜCÜ		Q (m³/h) l/sec	0	70	80	90	110	120	150	170	200	240	280	FİYAT		
	KW	HP		0	19,4	22,2	25,0	30,6	33,3	41,7	47,2	55,6	66,7	77,8	Motorlu	Çıplak	Akuplaj
TNP 80-160	7,5	10	Hm (m)	18,8	17,2	16,5	15,7	13,7	12,6						43.920 ₺	15.120 ₺	7.535 ₺
TNP 80-160	11	15		26	24,2	23,6	22,8	21	19,9	16,1					49.320 ₺	15.120 ₺	7.535 ₺
TNP 80-160	15	20		32,8	31,4	30,9	30,2	28,6	27,7	23,9					52.200 ₺	15.120 ₺	7.535 ₺
TNP 80-160	18,5	25		37,7	36,4	36	35,5	34,2	33,4	30,4	27,7				55.440 ₺	15.120 ₺	7.535 ₺
TNP 80-160	22	30		40,9	39,9	39,5	39,1	38	37,3	34,6	32,1				74.160 ₺	15.120 ₺	8.140 ₺
TNP 80-200	22	30		41,4		40,5	40	38,7	37,8	34,2	31				82.080 ₺	21.600 ₺	9.100 ₺
TNP 80-200	30	40		48		47,4	47	46,1	45,4	42,7	40,2	35,4			108.720 ₺	21.600 ₺	9.700 ₺
TNP 80-200	37	50		56		56	55,8	55,1	54,5	52,1	49,7	44,8			114.480 ₺	21.600 ₺	9.700 ₺
TNP 80-200	45	60		62,6		62,5	62,4	62	61,6	59,7	57,8	53,7	46,1		129.240 ₺	21.600 ₺	11.780 ₺
TNP 80-200	55	75		69		69,1	69	68,7	68,4	67	65,5	62,2	54,8		165.600 ₺	21.600 ₺	11.780 ₺
TNP 80-250	45	60		65,4			63,3	62,4	61,8	58,9	56	49,7	36,6		132.480 ₺	25.560 ₺	11.960 ₺
TNP 80-250	55	65		75			72,4	71,5	70,9	68,3	65,8	60,4	49,1		168.840 ₺	25.560 ₺	11.960 ₺
TNP 80-250	75	100		90			88,4	87,5	87	85	83,1	79,3	71,6		*	25.560 ₺	13.515 ₺
TNP 80-250	90	125		103,9			103	102,6	102,2	100,6	98,9	95,3	88	77,2	*	25.560 ₺	13.515 ₺

POMPA TİPİ	MOTOR GÜCÜ		Q (m³/h) l/sec	0	100	130	160	190	220	250	280	310	340	370	FİYAT		
	KW	HP		0	27,8	36,1	44,4	52,8	61,1	69,4	77,8	86,1	94,4	102,8	Motorlu	Çıplak	Akuplaj
TNP 100-160	15	20	Hm (m)	23,7	21,7	19,9	17,3								59.040 ₺	21.960 ₺	9.350 ₺
TNP 100-160	18,5	25		28,6	27,2	25,8	23,9	21,5	18,2						62.496 ₺	21.960 ₺	9.350 ₺
TNP 100-160	22	30		34,4	33,5	32,4	30,9	29,1	26,7	23,8					81.000 ₺	21.960 ₺	9.350 ₺
TNP 100-160	30	40		39,4		37,9	36,6	35,1	33,1	30,8	27,9				108.000 ₺	21.960 ₺	9.450 ₺
TNP 100-160	37	50		41,3		39,9	38,8	37,3	35,5	33,3	30,6	27,4			114.480 ₺	21.960 ₺	9.450 ₺
TNP 100-200	30	40		43,9	42,7	41,4	39,7	37,3	34,5	31,1	27,3				109.800 ₺	23.400 ₺	10.050 ₺
TNP 100-200	37	50		50,2		47,9	46,5	44,5	41,9	38,7	34,9	30,5			116.280 ₺	23.400 ₺	10.050 ₺
TNP 100-200	45	60		55		53,2	52	50,4	48,2	45,4	42	38	33,5		131.040 ₺	23.400 ₺	11.870 ₺
TNP 100-200	55	75		61,1		59,2	58,4	57,1	55,4	53,3	50,5	47,2	43,1		167.400 ₺	23.400 ₺	11.870 ₺
TNP 100-200	75	100		65,8		64,5	63,9	63	61,7	59,9	57,4	54,4	50,6	46,1	*	23.400 ₺	11.870 ₺
TNP 100-250	55	75		61,9			59,3	57,8	55,8	53,1	49,7	45,6	40,9		170.640 ₺	26.640 ₺	11.270 ₺
TNP 100-250	75	100		72,2			70,8	69,7	68,2	66,3	63,9	61	57,6	53,5	*	26.640 ₺	13.860 ₺
TNP 100-250	90	125		83,9			82,1	81,3	80,2	78,8	77	74,7	71,8		*	26.640 ₺	13.860 ₺
TNP 100-250	110	150		97,9			95,6	94,9	94	92,8	91,3	89,3	86,5		*	26.640 ₺	15.430 ₺

POMPA TİPİ	MOTOR GÜCÜ		Q (m³/h) l/sec	0	210	250	290	320	360	380	400	410	430	460	FİYAT		
	KW	HP		0	58,3	69,4	80,6	88,9	100,0	105,6	111,1	113,9	119,4	127,8	Motorlu	Çıplak	Akuplaj
TNP 125-200	55	75	Hm (m)	42	41	41	40	39	38	38	37	36	35	33	175.680 ₺	32.050 ₺	11.270 ₺
TNP 125-200	75	100		58	55	55	54	54	53	52	52	51	50	48	*	32.050 ₺	13.860 ₺
TNP 125-200	90	125		61	58	58	57	57	56	55	55	54	53	51	*	32.050 ₺	13.860 ₺

TNM-MONOBLOK TİP SANTRİFÜJ POMPALAR

Uygulama Alanları

- > TNM pompalar aşındırıcı olmayan, içinde katı parçacıklar ve elyaf bulunmayan, temiz veya çok hafif kirlı (katı partikül oranı 0,02 ye kadar)
- > Su temini, ısıtma ve soğutma sistemlerinde, sirkülasyon ve akışkan transferi, endüstriyel uygulamalarda.
- > 0-400 m³/h Kapasite Toplam Basma Yüksekliği 100m.
- > Motor gücü 37kW'a kadar
- > Çalışma Sıcaklığı 90 °C'ye kadar-Çalışma Basıncı 10 Bar



Yapı

- > Tek kademeli, salyangozlu, kapalı çarklı, monoblok, santrifüj pompalardır.
- > Emme ve basma flanşları TS EN 1092 - 2 / PN 16' ya uygundur.
- > VDI standartlarına ve IEC yapı büyüklüklerine uygun STANDART elektrik motorları ile kullanılır.
- > Arkadan sökülebilir tasarım sayesinde, salyangozu boru tesisatından ayırmadan motor, motor taşıyıcısı, salmastra yatağı ve çark sökülebilir.
- > Eksenel kuvvet arka aşTNLa halkası/dengeleme delikleri sistemi ile dengelenmiştir.

Mil Sızdırmazlığı:

- > Basılan sıvı ile yıkanan, soğutmasız ve balanssız tipte tekli mekanik salmastralar kullanılmaktadır.

Çalışma şartları

- > Çalışma sıcaklığı -10 + 90 °C arasında (daha yüksek sıcaklıklar için lütfen İrtibata Geçiniz)
- > Ortam sıcaklığı 40 °C'a kadar
- > Max. Emme yüksekliği 7 m'ye kadar (emiş derinliği kontrolü için lütfen firmamıza danışın)
- > İzin verilen max. çalışma basıncı 10 bar (16 bar)

Pompa-motor bağlantısı

- > TNM pompalar B5 yapı formunda standart bir elektrik motoruna özel bir adaptör vasıtasıyla bağlanır
- > Elektrik motorları 380 V – 50 Hz. IE3 ve IP55 koruma sınıfındadır
- > Elektrik motorları frekans konverteri ile çalıştırılmaya uygundur

İsteğe bağlı özellikler

- > Sıvı cinsine bağlı özel mekanik salmastra seçimi
- > AISI 316 pompa mili
- > Diğer motor koruma sınıfları
- > Exproof motor (ATEX – 94/9 EEC direktifine uygun)
- Diğer motor voltajları
- > 60 Hz. De çalışma
- (Lütfen çalışma değerleri kontrolü için firmamıza danışınız)

Pompa flanşları

DIN 2533'e uygun

Pompa İsimlendirmesi **TNM 80 - 200**

Pompa tipi TNM

Basma flanş çapı (mm) DN 80

Nominal çark çapı : 200

PARÇA ADI	MALZEME			
	Standart Üretim	Bronz Çarklı Üretim	Komple Bronz Üretim	Paslanmaz Çelik
Gövde	GG 25	GG 25	Bronz	AISI 304 - 316
Çark	GG 25	Bronz	Bronz	AISI 304 - 316
Aşınma Halkası	**	Bronz	Bronz	AISI 420
Pompa Mili	AISI 420	AISI 420	AISI 420	AISI 304 - 316

TNM-MONOBLOK TİP SANTRİFÜJ POMPALAR 1450 d/d

POMPA TİPİ	MOTOR GÜCÜ		Q (m³/h)	Q (m³/h)												FİYAT
	KW	HP		0	2,00	4,00	6,00	8,00	10,00	12,00	14,00	16,00	18,00	21,00	Motorlu	
TNM 32-160	0,25	0,37	Hm (m)	0	0,56	1,11	1,67	2,22	2,78	3,33	3,89	4,44	5,00	5,83	12.420 ₺	
TNM 32-160	0,37	0,5		0	0,56	1,11	1,67	2,22	2,78	3,33	3,89	4,44	5,00	5,83	12.600 ₺	
TNM 32-160	0,55	0,75		0	0,56	1,11	1,67	2,22	2,78	3,33	3,89	4,44	5,00	5,83	14.220 ₺	
TNM 32-160	0,75	1		0	0,56	1,11	1,67	2,22	2,78	3,33	3,89	4,44	5,00	5,83	14.760 ₺	
TNM 32-200	0,37	0,5		0	0,56	1,11	1,67	2,22	2,78	3,33	3,89	4,44	5,00	5,83	15.840 ₺	
TNM 32-200	0,55	0,75		0	0,56	1,11	1,67	2,22	2,78	3,33	3,89	4,44	5,00	5,83	16.020 ₺	
TNM 32-200	0,75	1		0	0,56	1,11	1,67	2,22	2,78	3,33	3,89	4,44	5,00	5,83	16.560 ₺	
TNM 32-200	1,1	1,5		0	0,56	1,11	1,67	2,22	2,78	3,33	3,89	4,44	5,00	5,83	17.640 ₺	
TNM 32-200	1,5	2		0	0,56	1,11	1,67	2,22	2,78	3,33	3,89	4,44	5,00	5,83	19.800 ₺	
TNM 32-250	0,55	0,75		0	0,56	1,11	1,67	2,22	2,78	3,33	3,89	4,44	5,00	5,83	18.360 ₺	
TNM 32-250	0,75	1		0	0,56	1,11	1,67	2,22	2,78	3,33	3,89	4,44	5,00	5,83	18.900 ₺	
TNM 32-250	1,1	1,5		0	0,56	1,11	1,67	2,22	2,78	3,33	3,89	4,44	5,00	5,83	19.440 ₺	
TNM 32-250	1,5	2		0	0,56	1,11	1,67	2,22	2,78	3,33	3,89	4,44	5,00	5,83	21.600 ₺	
TNM 32-250	2,2	3		0	0,56	1,11	1,67	2,22	2,78	3,33	3,89	4,44	5,00	5,83	24.120 ₺	

POMPA TİPİ	MOTOR GÜCÜ		Q (m³/h)	Q (m³/h)												FİYAT
	KW	HP		0	6	8	12	14	16	18	20	23	26	30	Motorlu	
TNM 40-160	0,25	0,37	Hm (m)	0	1,67	2,22	3,33	3,89	4,44	5,00	5,56	6,39	7,22	8,33	14.220 ₺	
TNM 40-160	0,37	0,5		0	1,67	2,22	3,33	3,89	4,44	5,00	5,56	6,39	7,22	8,33	14.400 ₺	
TNM 40-160	0,55	0,75		0	1,67	2,22	3,33	3,89	4,44	5,00	5,56	6,39	7,22	8,33	14.760 ₺	
TNM 40-160	0,75	1		0	1,67	2,22	3,33	3,89	4,44	5,00	5,56	6,39	7,22	8,33	15.300 ₺	
TNM 40-200	0,75	1		0	1,67	2,22	3,33	3,89	4,44	5,00	5,56	6,39	7,22	8,33	16.560 ₺	
TNM 40-200	1,1	1,5		0	1,67	2,22	3,33	3,89	4,44	5,00	5,56	6,39	7,22	8,33	18.000 ₺	
TNM 40-200	1,5	2		0	1,67	2,22	3,33	3,89	4,44	5,00	5,56	6,39	7,22	8,33	20.160 ₺	
TNM 40-250	1,5	2		0	1,67	2,22	3,33	3,89	4,44	5,00	5,56	6,39	7,22	8,33	22.320 ₺	
TNM 40-250	2,2	3		0	1,67	2,22	3,33	3,89	4,44	5,00	5,56	6,39	7,22	8,33	24.480 ₺	
TNM 40-250	3	4		0	1,67	2,22	3,33	3,89	4,44	5,00	5,56	6,39	7,22	8,33	26.280 ₺	

POMPA TİPİ	MOTOR GÜCÜ		Q (m³/h)	Q (m³/h)												FİYAT
	KW	HP		0	15	19	23	27	31	35	39	43	48	53	Motorlu	
TNM 50-160	0,75	1	Hm (m)	0	4,17	5,28	6,39	7,50	8,61	9,72	10,83	11,94	13,33	14,72	16.740 ₺	
TNM 50-160	1,1	1,5		0	4,17	5,28	6,39	7,50	8,61	9,72	10,83	11,94	13,33	14,72	17.100 ₺	
TNM 50-160	1,5	2		0	4,17	5,28	6,39	7,50	8,61	9,72	10,83	11,94	13,33	14,72	19.440 ₺	
TNM 50-200	1,1	1,5		0	4,17	5,28	6,39	7,50	8,61	9,72	10,83	11,94	13,33	14,72	18.360 ₺	
TNM 50-200	1,5	2		0	4,17	5,28	6,39	7,50	8,61	9,72	10,83	11,94	13,33	14,72	20.880 ₺	
TNM 50-200	2,2	3		0	4,17	5,28	6,39	7,50	8,61	9,72	10,83	11,94	13,33	14,72	23.040 ₺	
TNM 50-250	2,2	3		0	4,17	5,28	6,39	7,50	8,61	9,72	10,83	11,94	13,33	14,72	25.200 ₺	
TNM 50-250	3	4		0	4,17	5,28	6,39	7,50	8,61	9,72	10,83	11,94	13,33	14,72	26.460 ₺	
TNM 50-250	4	5,5		0	4,17	5,28	6,39	7,50	8,61	9,72	10,83	11,94	13,33	14,72	28.440 ₺	
TNM 50-250	5,5	7,5		0	4,17	5,28	6,39	7,50	8,61	9,72	10,83	11,94	13,33	14,72	33.120 ₺	
TNM 50-315	4	5,5		0	4,17	5,28	6,39	7,50	8,61	9,72	10,83	11,94	13,33	14,72	34.560 ₺	
TNM 50-315	5,5	7,5		0	4,17	5,28	6,39	7,50	8,61	9,72	10,83	11,94	13,33	14,72	39.240 ₺	
TNM 50-315	7,5	10		0	4,17	5,28	6,39	7,50	8,61	9,72	10,83	11,94	13,33	14,72	44.820 ₺	
TNM 50-315	11	15		0	4,17	5,28	6,39	7,50	8,61	9,72	10,83	11,94	13,33	14,72	57.240 ₺	
TNM 50-315	15	20		0	4,17	5,28	6,39	7,50	8,61	9,72	10,83	11,94	13,33	14,72	63.000 ₺	

TNM-MONOBLOK TİP SANTRİFÜJ POMPALAR 1450 d/d

POMPA TİPİ	MOTOR GÜCÜ		Q (m³/h)	Hm (m)												FİYAT
	KW	HP		0	30	40	50	60	70	75	80	90	100	110	Motorlu	
TNM 65-160	0,75	1	0	5,9	5,3	4,6	3,7									16.740 ₺
TNM 65-160	1,1	1,5	8,33	7,3	6,8	6,3	5,5	4,4								18.000 ₺
TNM 65-160	1,5	2	11,11	9,3	8,9	8,4	7,7	6,7	5,5							20.340 ₺
TNM 65-160	2,2	3	13,89	10,6	10,2	9,7	9,0	8,1	7,0	6,3						22.680 ₺
TNM 65-200	2,2	3	16,67	11,7	10,9	10,2	9,2	7,6								23.760 ₺
TNM 65-200	3	4	19,44	14,8	14,0	13,4	12,4	11,0	9,2							25.560 ₺
TNM 65-200	4	5,5	20,83	17,6	16,9	16,4	15,6	14,5	13,1	12,2	11,3					27.360 ₺
TNM 65-250	3	4	22,22	15,3	14,3	13,2	11,4									29.700 ₺
TNM 65-250	4	5,5	25,00	19,7	18,7	17,7	16,1	13,8								31.680 ₺
TNM 65-250	5,5	7,5	27,78	22,9	22,0	21,1	20,0	18,4	16,1	14,6						36.720 ₺
TNM 65-250	7,5	10	30,56	26,1	25,2	24,6	23,7	22,3	20,4	19,1	17,5					42.120 ₺
TNM 65-315	5,5	7,5		22,0	21,0	20,2	19,0	17,4	15,0	13,0	11,5					39.960 ₺
TNM 65-315	7,5	10		25,5	24,7	24,1	23,2	21,9	20,1	19,1	17,8					46.080 ₺
TNM 65-315	11	15		34,9	34,3	33,9	33,1	32,1	3,6	29,6	28,5	25,9	22,5			57.600 ₺
TNM 65-315	15	20		40,6	40,0	39,5	38,8	37,9	36,8	36,1	35,3	33,3	30,5	26,9		64.800 ₺
TNM 65-400	15	20		41,6	40,6	40,0	39,5	38,9	38,3	36,8	34,7	32,0	25,8			68.400 ₺
TNM 65-400	18,5	25		48,4	47,5	46,9	46,4	45,9	45,3	43,8	41,9	39,4	33,8			75.600 ₺
TNM 65-400	22	30		56,0	55,3	54,1	53,5	53,0	52,3	50,9	49,0	46,6	41,3			90.720 ₺
TNM 65-400	30	40		62,3	61,4	60,6	60,1	59,6	59,0	57,6	55,8	53,5	48,2	40,0		101.880 ₺

POMPA TİPİ	MOTOR GÜCÜ		Q (m³/h)	Hm (m)												FİYAT
	KW	HP		0	30	40	60	80	100	120	140	160	170	180	Motorlu	
TNM 80-160	1,1	1,5	0	5,7	5,3	5	4,2									20.160 ₺
TNM 80-160	1,5	2	8,33	7,4	7,1	6,6	5,7	4,3								20.880 ₺
TNM 80-160	2,2	3	11,11	9,3	8,9	8,6	8,0	6,9								23.400 ₺
TNM 80-160	3	4	13,89	10,1	9,8	9,4	8,9	8,0								25.200 ₺
TNM 80-200	2,2	3	16,67	9,0	8,9	8,7	8,2	6,7								26.820 ₺
TNM 80-200	3	4	19,44	10,5	10,2	9,8	10,0	9,0	7,1							28.080 ₺
TNM 80-200	4	5,5	20,83	12,9	12,7	12,6	12,5	11,7	10,1							29.880 ₺
TNM 80-200	5,5	7,5	22,22	15,9	15,8	15,6	15,5	14,8	13,5							34.560 ₺
TNM 80-200	7,5	10	25,00	17,2	17	16,9	16,7	16,2	15,1	12,8						37.620 ₺
TNM 80-250	5,5	7,5	27,78	18,5	18,1	17,9	16,9	14,8	11,5							37.080 ₺
TNM 80-250	7,5	10	30,56	21,5	21,2	21,0	20,4	18,9	16,4	12,8						42.480 ₺
TNM 80-250	11	15		25,8	25,4	25,3	24,8	23,8	22,2	19,6	16,1					54.360 ₺
TNM 80-250	15	20		27,5	27,3	27,2	26,8	25,9	24,4	22,1	19,0	15,0				60.480 ₺
TNM 80-315	11	15		25,6	25,3	25	24,8	23,7	22,0	19,4						59.400 ₺
TNM 80-315	15	20		30,9	30,7	30,5	30,2	29,2	27,7	25,5	22,6					66.600 ₺
TNM 80-315	18,5	25		35,7	35,2	35	34,9	34,1	32,7	30,8	28,3	25,0	23,1			73.800 ₺
TNM 80-315	22	30		40,9	40,6	40,3	40,1	39,6	38,6	36,9	34,5	31,3	29,4	27,3		84.060 ₺
TNM 80-400	18,5	25		37,0	36,3	35,7	35,3	34,0	32,9	30,9	28,2					83.520 ₺
TNM 80-400	22	30		43,0	41,8	41,2	40,8	39,5	38,5	36,5	34,1	29,9				98.280 ₺
TNM 80-400	30	40		51,9	50,4	49,9	49,5	48,4	47,4	45,7	43,5	39,7	33,3			108.720 ₺
TNM 80-400	37	50		58,0	57,3	56,9	56,6	55,7	54,8	53,3	51,4	48,2	42,7			130.320 ₺
TNM 80-400	45	60		65,0	64,1	63,6	63,3	62,3	61,5	60,2	58,5	55,8	51,1	44,3		139.320 ₺

TNM-MONOBLOK TİP SANTRİFÜJ POMPALAR 1450 d/d

POMPA TİPİ	MOTOR GÜCÜ		Q (m³/h) l/sec	Hm (m)												FİYAT Motorlu	
	KW	HP		0	50	70	100	150	175	200	250	270	300	340			
TNM 100-160	1,1	1,5	0	5,2	4,6	3,9											24.660 ₺
TNM 100-160	1,5	2	0	6,2	5,7	5,2	3,7										25.920 ₺
TNM 100-160	2,2	3	0	7,4	7,0	6,5	5,4										27.540 ₺
TNM 100-160	3	4	0	8,9	8,6	8,3	7,4	4,9									28.800 ₺
TNM 100-160	4	5,5	0	10,0	9,7	9,5	8,8	6,7									30.600 ₺
TNM 100-200	3	4	0	9,9	9,5	9,0	7,8										29.520 ₺
TNM 100-200	4	5,5	0	11,6	11,2	10,7	9,6	6,7									31.320 ₺
TNM 100-200	5,5	7,5	0	14,0	13,6	13,3	12,5	10,0	8,3								36.000 ₺
TNM 100-200	7,5	10	0	16,8	16,4	16,1	15,5	13,6	12,0	9,8							41.400 ₺
TNM 100-250	5,5	7,5	0	12,9	12,6	12,3	11,5	8,6									38.520 ₺
TNM 100-250	7,5	10	0	16,2	15,9	15,5	14,8	12,7	10,9								43.920 ₺
TNM 100-250	11	15	0	20,3	19,8	19,5	18,9	17,2	15,9	14,0							56.340 ₺
TNM 100-250	15	20	0	23,7	23,2	23,1	22,3	20,9	19,8	18,2	14,0						63.720 ₺
TNM 100-250	18,5	25	0	25,5	25,1	24,8	24,2	22,9	22,0	20,8	16,9						71.100 ₺
TNM 100-315	15	20	0	25,0	24,8	29,7	23,7	21,3	19,7	17,6							68.400 ₺
TNM 100-315	18,5	25	0	30,2	29,8	29,7	29,2	27,1	25,7	23,4	17,9	15,7					75.240 ₺
TNM 100-315	22	30	0	34,8	34,4	39,0	33,4	31,4	29,9	27,8	22,8	20,4					90.720 ₺
TNM 100-315	30	40	0	39,7	39,2	39,0	38,6	36,9	35,7	34,1	30,0	27,9	24,1				101.340 ₺
TNM 100-315	37	50	0	41,9	41,7	41,4	41,1	39,7	38,6	37,1	33,6	31,5	28,0	22,3			114.840 ₺
TNM 100-400	22	30	0	36,7	36,5	36,2	34,8	28,1	22,0								103.680 ₺
TNM 100-400	30	40	0	46,9	46,5	46,3	45,3	40,1	36,0	29,5							114.480 ₺
TNM 100-400	37	50	0	53,6	53,6	53,3	52,5	48,4	44,8	39,4							135.000 ₺
TNM 100-400	45	60	0	60,7	60,6	60,5	59,4	55,7	52,7	48,4							144.720 ₺
TNM 100-400	55	75	0	66,0	65,8	65,6	64,2	61,0	58,4	54,0	42,4						177.840 ₺

POMPA TİPİ	MOTOR GÜCÜ		Q (m³/h) l/sec	Hm (m)												FİYAT Motorlu	
	KW	HP		0	50	100	150	175	200	250	300	350	400	450			
TNM 125-200	5,5	7,5	0	9,8	9,7	9,3	8,2	7,4	6,4	4,0							44.280 ₺
TNM 125-200	7,5	10	0	12,1	12,1	11,9	11,1	10,5	9,7	7,7	5,3						47.880 ₺
TNM 125-200	11	15	0	14,4	14,4	14,3	13,8	13,4	12,8	11,1	8,9						59.760 ₺
TNM 125-200	15	20	0	15,4	15,4	15,3	14,8	14,4	13,9	12,4	10,4						64.620 ₺
TNM 125-250	11	15	0	14,5	14,5	14,3	13,7	13,4	12,8	11,3	9,3						59.400 ₺
TNM 125-250	15	20	0	17,9	17,9	17,8	17,3	16,9	16,4	15,1	13,3	11,0					66.600 ₺
TNM 125-250	18,5	25	0	20,4	20,4	20,3	20,0	19,7	19,3	18,2	16,6	14,5					73.260 ₺
TNM 125-250	22	30	0	22,9	22,9	22,7	22,4	22,3	21,8	20,8	19,3	17,0	14,3				88.200 ₺
TNM 125-250	30	40	0	24,6	24,6	24,5	24,3	24,1	23,8	23,2	21,8	20,1	17,2				103.500 ₺
TNM 125-315	18,5	25	0	22,0	21,8	21,5	21,1	20,8	20,2	18,7	16,5	13,7					82.080 ₺
TNM 125-315	22	30	0	24,7	24,7	24,6	24,1	23,9	23,3	21,8	19,7	16,7					98.100 ₺
TNM 125-315	30	40	0	30,8	30,8	30,7	30,3	30,1	29,4	28,2	26,6	24,2	21,5				109.260 ₺
TNM 125-315	37	50	0	35,8	35,8	35,6	35,1	35,0	34,5	33,4	32,0	30,1	27,0	2,3			132.120 ₺
TNM 125-400	37	55	0	40,0	39,9	39,7	38,9	38,2	37,3	34,4	30,3	24,8					139.860 ₺
TNM 125-400	45	60	0	45,1	45,1	45,0	44,0	43,3	42,5	40,0	36,2	31,4	25,6				150.120 ₺
TNM 125-400	55	75	0	49,9	49,9	49,8	48,7	48,5	47,5	45,3	42,3	37,2	31,4				187.200 ₺
TNM 125-400	75	100	0	61,0	61,0	60,6	59,8	59,6	58,8	57,0	54,3	50,1	38,1				*
TNM 125-400	90	125	0	66,2	66,2	66,0	65,2	64,7	63,8	61,0	58,8	54,7	43,1				*

POMPA TİPİ	MOTOR GÜCÜ		Q (m³/h) l/sec	Hm (m)												FİYAT Motorlu	
	KW	HP		0	215	265	290	315	340	360	390	420	450	480			
TNM 150-315	18,5	7,5	0	21,2	19,2	18,5	17,1	16,2	15,4	14,2	12,1						79.920 ₺
TNM 150-315	22	10	0	23,4	21,3	20,2	19,2	18,4	17,5	16,3	15,3						91.800 ₺
TNM 150-315	30	15	0	28,6	27,3	26,3	26,1	25,6	24,5	23,4	22,2	20,3	18,5				107.280 ₺
TNM 150-315	37	20	0	32,6	32,1	31,5	30,6	30,2	29,6	28,4	27,3	25,4	23,2	21,2			118.800 ₺
TNM 150-315	45	15	0	36,7	36,2	35,5	35,1	34,6	34,2	33,2	32,5	30,3	29,3	27,1			140.400 ₺
TNM 150-315	55	20	0	38,2	37,4	37,1	36,6	36,1	35,7	35,1	33,4	32,2	31,2	29,4			170.640 ₺
TNM 150-400	45	25	0	37,8	37,2	35,2	34,7	34,1	33,2	32,4	30,3	29,4	27,2	25,3			151.200 ₺
TNM 150-400	55	30	0	44,3	43,6	42,4	41,3	40,1	39,5	38,3	37,6	36,2	34,3	33,6			183.600 ₺
TNM 150-400	75	40	0	54,2	53,4	52,4	51,6	51,2	50,6	49,2	48,5	47,1	45,2	43,4			*
TNM 150-400	90	25	0	61,7	60,3	59,5	59,1	58,4	57,8	57,2	56,4	54,1	53,4	52,2			*

TNM-MONOBLOK TİP SANTRİFÜJ POMPALAR 2900 d/d

POMPA TİPİ	MOTOR GÜCÜ		Q (m³/h)	Hm (m)											FİYAT
	KW	HP		0	4	8	12	16	20	24	28	32	35	38	
TNM 32-160	1,5	2	0	17,4	17,1	16,7	15,9	14,6	12,6	9,9	6,5				15.480 ₺
TNM 32-160	2,2	3	1,1	21,9	21,8	21,6	21,1	20,0	18,4	16,1	13,1				16.560 ₺
TNM 32-160	3	4	2,2	26,3	26,3	26,1	25,5	24,7	23,4	21,7	19,4	16,2			16.920 ₺
TNM 32-160	4	5,5	3,3	34,0	34,0	33,7	33,2	32,5	31,4	30,0	28,1	25,6	23,5		19.260 ₺
TNM 32-160	5,5	7,5	4,4	41,9	41,6	41,1	40,6	39,9	38,8	37,4	35,6	33,3	31,1	28,6	23.040 ₺
TNM 32-200	4	5,5	5,6	37,5	37,0	36,3	35,1	33,2	30,4	26,5					24.660 ₺
TNM 32-200	5,5	7,5	6,9	48,1	47,7	47,2	46,3	44,8	42,6	39,2	34,6				29.700 ₺
TNM 32-200	7,5	10	8,3	60,6	60,3	59,7	58,8	57,3	55,2	52,3	48,2	42,7			31.680 ₺
TNM 32-200	11	15	10,1	71,8	71,5	71,2	70,7	69,5	67,5	64,5	60,3	55,0	50,2		44.640 ₺
TNM 32-250	5,5	7,5	12	51,8	51,9	50,9	48,6	43,2							31.500 ₺
TNM 32-250	7,5	10	13,3	61,9	62,0	61,2	59,5	56,2							33.480 ₺
TNM 32-250	11	15	14,6	75,3	75,6	75,0	73,8	71,7	67,9	61,2					46.800 ₺
TNM 32-250	15	20	16,7	92,2	92,6	92,0	90,9	89,3	86,8	82,6	75,1				50.760 ₺
TNM 32-250	18,5	25	18,8	99,7	100,1	99,2	97,7	95,9	93,3	89,0	81,6				57.600 ₺

POMPA TİPİ	MOTOR GÜCÜ		Q (m³/h)	Hm (m)											FİYAT
	KW	HP		0	15	20	25	30	35	40	45	50	55	61	
TNM 40-160	3	4	0	22,1	21,4	20,7	19,6	18,0	15,8	12,7					20.160 ₺
TNM 40-160	4	5,5	4,2	29,6	28,8	27,9	26,8	25,3	23,6	21,4	18,7				23.760 ₺
TNM 40-160	5,5	7,5	5,6	35,2	34,1	33,4	32,3	31	29,4	27,4	25,1	22,5	19,4		29.160 ₺
TNM 40-160	7,5	10	6,9	40,5	39,3	38,7	37,7	36,5	34,9	32,9	30,5	27,9	24,9		31.320 ₺
TNM 40-200	5,5	7,5	8,3	38,7	37,8	36,9	35,5	33,1	29,5	24,2					30.240 ₺
TNM 40-200	7,5	10	9,7	44,9	44,2	43,3	42	40,4	38,0	34,5	29,3				32.220 ₺
TNM 40-200	11	15	11,1	62,6	61,9	61	59,7	57,8	55,3	52,1	48,1	43,3	37,8		45.180 ₺
TNM 40-200	15	20	12,5	69,8	69,5	68,3	66,7	64,5	61,8	58,5	54,5	49,8	44,2	36,2	49.680 ₺
TNM 40-250	7,5	10	13,9	57	55,7	54,0	50,5	43							34.560 ₺
TNM 40-250	11	15	15,3	71	70	68,0	66,0	63,0	57,5						46.620 ₺
TNM 40-250	15	20	16,9	84	83,8	82,5	81,5	79,5	76,5	71,0	62,7				51.120 ₺
TNM 40-250	18,5	25	18,8	93,6	93,2	92,5	91,5	90,0	87,5	84,5	78,5	70			55.800 ₺
TNM 40-250	22	30	21,4	103	102,8	102	101	100,0	98,0	95,0	92,0	86,0	77,5		69.480 ₺
TNM 40-250	30	37	23,6	108,4	107,3	105,8	105,5	104,2	102,0	99,5	96,3	92,0	85,9		95.760 ₺

POMPA TİPİ	MOTOR GÜCÜ		Q (m³/h)	Hm (m)											FİYAT
	KW	HP		0	25	30	40	48	55	62	70	78	85	96	
TNM 50-160	4	5,5	0	21,9	21,3	20,8	19,3	17,5	15,5	13,1					24.120 ₺
TNM 50-160	5,5	7,5	6,9	26,2	25,8	25,2	24	22,7	21,1	19,2	16,6				28.800 ₺
TNM 50-160	7,5	10	8,3	32,9	32,2	31,9	30,9	29,6	28,0	26,1	23,4	20,4			31.320 ₺
TNM 50-160	11	15	11,1	40,9	40,3	39,9	38,9	37,8	36,5	35,0	32,9	30,4	27,8	23	44.280 ₺
TNM 50-200	7,5	10	12	37,5	36,5	35,7	33,9	31,8	29,5	26,7	23,2				32.400 ₺
TNM 50-200	11	15	13,3	46,3	45,7	44,4	42,8	41,1	39,2	36,9	34	30,7			45.000 ₺
TNM 50-200	15	20	14,6	56,8	56,2	55	53,5	51,9	50,2	48,1	45,4	42,1	38,9		49.680 ₺
TNM 50-200	18,5	25	16,7	63,2	62,5	60,8	59,1	57,4	55,7	53,6	50,9	47,7	44,5		54.000 ₺
TNM 50-250	15	20	17,8	51,3	50,7	50,4	48,7	46,8	44,1	40,5					51.480 ₺
TNM 50-250	18,5	25	18,8	57,5	56,9	56,2	55	53,7	51,2	49,1	44,1				55.800 ₺
TNM 50-250	22	30	20,1	64,3	64	63,7	62,9	61,8	60,3	58,2	54,8				69.480 ₺
TNM 50-250	30	40	21,4	81,3	81	80,9	80,2	79,3	77,9	76,1	73,3	69,6	65,5		97.020 ₺
TNM 50-250	37	50	23,6	101,2	100,8	100,6	99,8	98,6	97,2	95,3	92,5	89,1	85,4	78,4	104.400 ₺
TNM 50-250	45	60	25,8	113	112,4	112	111	109,9	108,7	107,1	104,7	101,6	98,1	91	127.800 ₺

TNM-MONOBLOK TİP SANTRİFÜJ POMPALAR 2900 d/d

POMPA TİPİ	MOTOR GÜCÜ		Q (m³/h) l/sec	0	50	55	65	75	85	100	115	130	150	170	FİYAT
	KW	HP		0	13,9	15,3	18,1	20,8	23,6	27,8	31,9	36,1	41,7	47,2	Motorlu
TNM 65-160	7,5	10	Hm (m)	27,4	25,8	25,4	24,4	23,2	21,7	19					32.220 ₺
TNM 65-160	11	15		34,9	33,9	33,6	32,9	31,9	30,7	28,3	25,2				45.000 ₺
TNM 65-160	15	20		41,8	41,2	40,9	40,2	39,4	38,4	36,5	34,0	30,8			49.320 ₺
TNM 65-160	18,5	25		44	43,3	43,1	42,6	41,9	41,0	39,1	36,6	33,5			53.820 ₺
TNM 65-200	18,5	25		46,9	45,8	45,3	44,3	42,9	41,2	37,9	33,4	27,7			55.080 ₺
TNM 65-200	22	30		55,9	54,3	53,9	52,9	51,6	50,1	47,1	43,2	38			68.760 ₺
TNM 65-200	30	40		65	64,1	63,8	63,1	62,2	61,0	58,5	55,3	51,1	44,3		95.220 ₺
TNM 65-200	37	50		70,9	70,3	70	69,3	68,4	67,2	65,0	62,2	58,7	52,6	44,6	103.320 ₺
TNM 65-250	22	30		59,6	56,4	55,6	53,7	51,4	48,3	41,8					72.900 ₺
TNM 65-250	30	40		68,1	66,1	65,6	64,3	62,6	60,4	56,0	49,4	40			100.800 ₺
TNM 65-250	37	50		79,9	78,8	78,4	77,3	75,8	73,8	69,8	64,2	56,7			107.280 ₺
TNM 65-250	45	60		92,8	91	90,5	89,3	87,9	86,1	82,8	78,3	72,5	61,8		130.500 ₺

POMPA TİPİ	MOTOR GÜCÜ		Q (m³/h) l/sec	0	70	80	90	110	120	150	170	200	240	280	FİYAT
	KW	HP		0	19,4	22,2	25,0	30,6	33,3	41,7	47,2	55,6	66,7	77,8	Motorlu
TNM 80-160	7,5	10	Hm (m)	18,8	17,2	16,5	15,7	13,7	12,6						41.940 ₺
TNM 80-160	11	15		26,0	24,2	23,6	22,8	21,0	19,9	16,1					45.900 ₺
TNM 80-160	15	20		32,8	31,4	30,9	30,2	28,6	27,7	23,9					50.400 ₺
TNM 80-160	18,5	25		37,7	36,4	36,0	35,5	34,2	33,4	30,4	27,7				54.720 ₺
TNM 80-160	22	30		40,9	39,9	39,5	39,1	38,0	37,3	34,5	32,1				68.220 ₺
TNM 80-200	22	30		41,4		40,5	40,0	38,7	37,8	34,2	31,0				71.640 ₺
TNM 80-200	30	40		47,9		47,4	47,0	46,1	45,4	42,7	40,2	35,4			98.100 ₺
TNM 80-200	37	50		56,0		56,0	55,8	55,0	54,5	52,1	49,7	44,8			106.020 ₺
TNM 80-200	45	60		62,5		62,4	62,3	62,0	61,6	59,7	57,7	53,7	46,0		128.700 ₺

POMPA TİPİ	MOTOR GÜCÜ		Q (m³/h) l/sec	0	100	130	160	190	210	240	270	300	330	350	FİYAT
	KW	HP		0	27,8	36,1	44,4	52,8	58,3	66,7	75,0	83,3	91,7	97,2	Motorlu
TNM 100-160	11	15	Hm (m)	19,0	17,0	14,0	10,5								51.840 ₺
TNM 100-160	15	20		24,0	22,0	20,0	17,5	14,7							56.340 ₺
TNM 100-160	18,5	25		29,0	27,5	26,0	24,0	22,3	19,7	15,0					60.840 ₺
TNM 100-160	22	30		35,0	33,6	32,5	30,9	29,1	27,5	25,0	21,1				73.080 ₺
TNM 100-160	30	40		40,0	39,7	37,6	36,6	35,0	34,0	32,3	29,0	25,3	21,0		99.360 ₺
TNM 100-160	37	50		42,1	41,1	40,4	39,0	38,0	36,4	34,8	32,4	29	25,3		107.280 ₺
TNM 100-200	22	30		37,0	36,0	34,0	32,0	29,0	27,0	23,0					73.080 ₺
TNM 100-200	30	40		43,9	42,7	41,4	39,6	37,3	35,5	32,3	28,6				99.000 ₺
TNM 100-200	37	50		50,2	50,2	47,9	46,5	44,5	42,8	39,8	36,2	32,0			107.460 ₺
TNM 100-200	45	60		54,9	54,3	53,1	52,0	50,4	49,0	46,4	43,2	39,4	35,1		133.200 ₺

TKY-KIZGIN YAĞ POMPASI

Uygulama Alanları

- > 100°C 'nin üzerindeki ısı transfer uygulamalarında
- > Kimya, petrokimya tesislerinde
- > Gıda, ilaç, deri, plastik ve elyaf endüstrisi fabrikalarında

Yapı

- > Yatay milli, tek kademeli salyangozlu, uçtan emişli kapalı çarklı santrifüj pompalardır.
- > Arkadan sökülebilir tasarımı sayesinde salyangozu boru tesisatından ayırmadan yatak grubu, salmastra yatağı, pompa mili ve çarkı sökebilme imkanı.
- > Pompa ve motor ortak bir şase üzerinde elastik kaplinle akuple edilmiştir.
- > Doğal hava sirkülasyonu sayesinde gövdeden yataklara doğru sıcaklık düşmesi sağlanmıştır.
- > Radyal kapalı tipte çarklar kullanılmaktadır. Eksenel kuvveti dengelemek ve salmastra basıncını düşürmek için çarklar radyal kanatlı olarak tasarlanmıştır.
- > Standart olarak gres yağlı rulman kullanılmaktadır.

Mil Sızdırmazlığı

- > Yüksek sıcaklığa dayanıklı tekli tip mekanik salmastra kullanılmaktadır.

Teknik Bilgiler

Çalışma Sıcaklığı: 100-320°C sıcaklığa kadar
 Basma Flanşı: DN32 – DN100 mm.
 Debi: 10 – 300 m³/h
 Basma Yüksekliği: maksimum 90 m.
 Hız: 1450 – 2900 d/d
 Soğutma: Hava ile
 İşletme Basıncı: 16 Bar

Pompa flanşları

DIN 2533'-PN16

Pompa İsimlendirmesi

TKY 65 - 160

Pompa tipi TKY

Basma flanş çapı (mm) DN 65

Nominal çark çapı : 160



Parça Adı	Malzeme				
	Pik Döküm EN-GJL 250 (GG 25)	Sfero Döküm EN-GJS 400_15 (GGG 400)	Krom Nikel Mol. Çelik Döküm GX5CrNiMo19_11-2 (1.4408)	Kromlu Çelik X20Cr13 AISI 420 Paslanmaz Çelik	Krom Nikel Mol. Çelik X5CrNi18-10 AISI 304 Paslanmaz Çelik
Salyangoz Gövde		Standart Üretim	Opsiyonel		
Gövde Kapağı		Standart Üretim	Opsiyonel		
Çark	Standart Üretim	Opsiyonel	Opsiyonel		
Mil				Standart Üretim	Opsiyonel
Rulman Yatağı	Standart Üretim	Opsiyonel	Opsiyonel		
Aşınma Halkası	Opsiyonel	Opsiyonel	Opsiyonel		
Aşınma Plakası		Standart Üretim	Opsiyonel		
Mekanik Salmastra	EN 12756				

TKY-KIZGIN YAĞ POMPASI

ÇALIŞMA ALANI - TKY (1450 RPM)

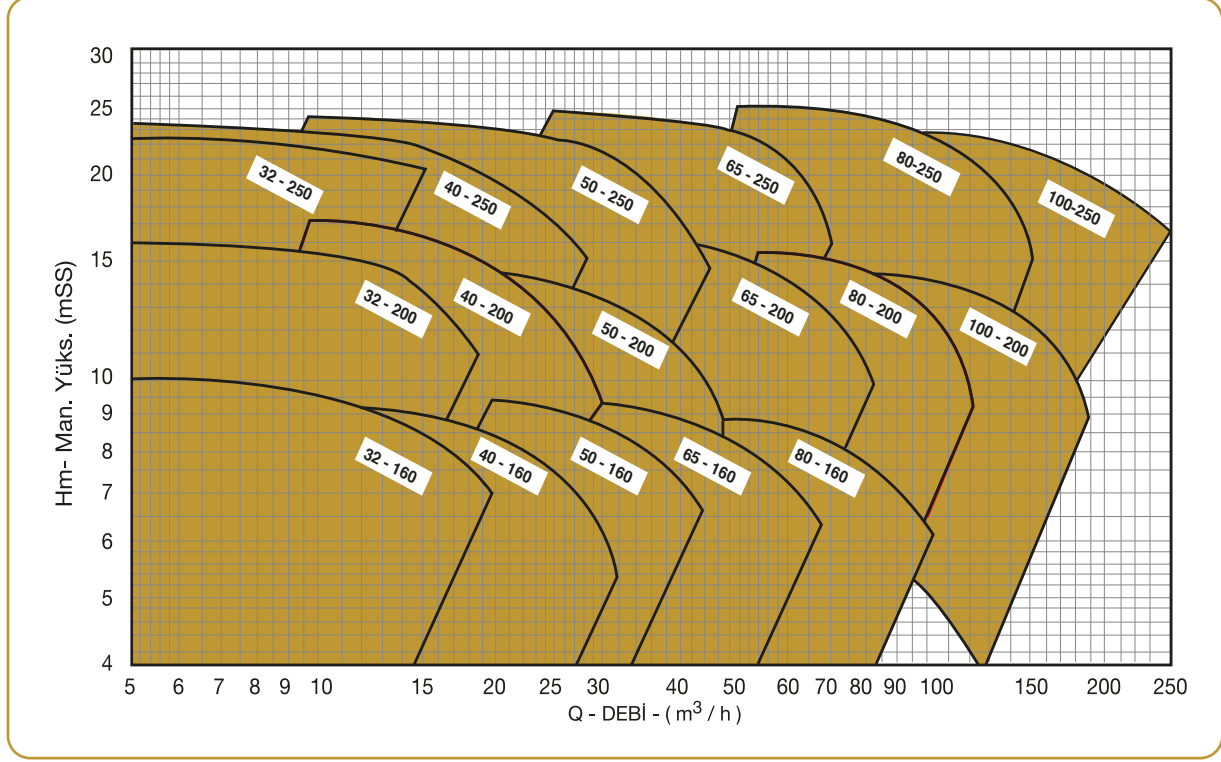

ÇALIŞMA ALANI - TKY (2900 RPM)

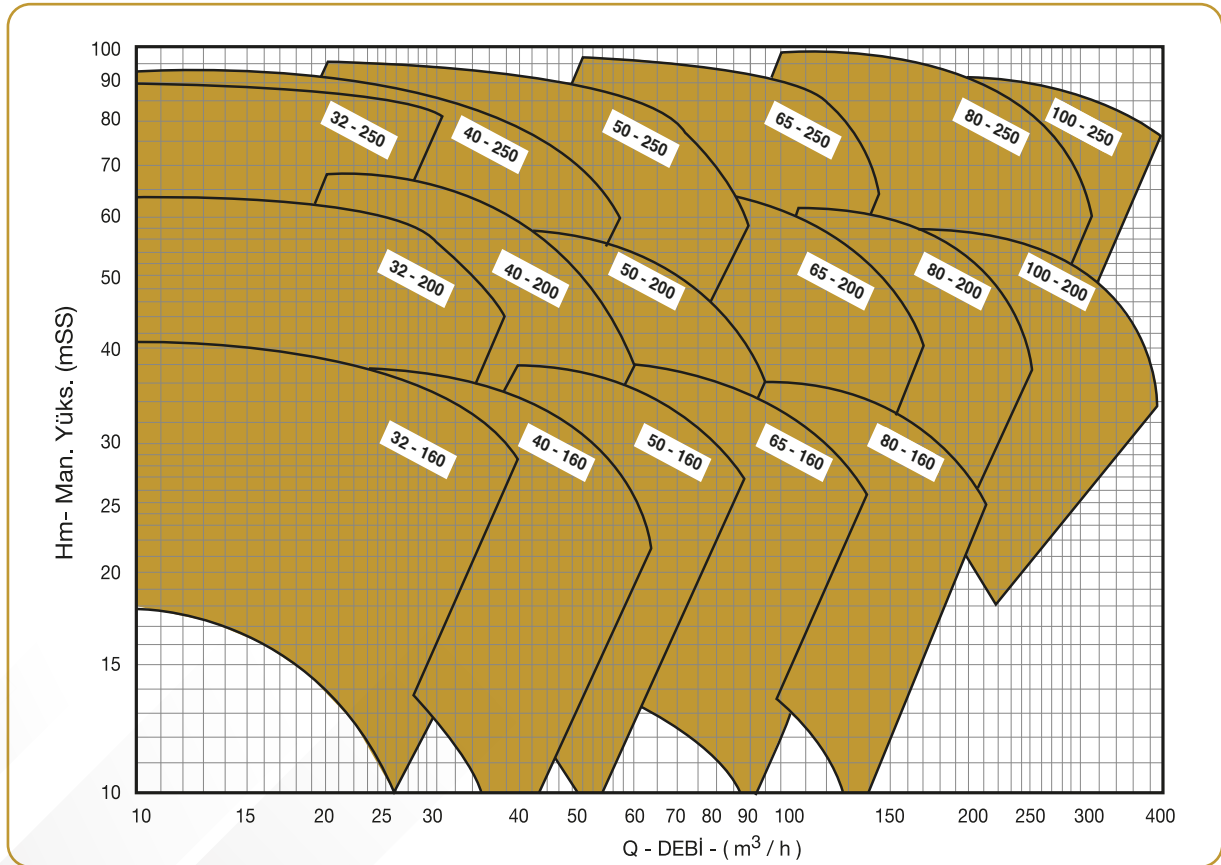

TKY - FİYAT LİSTESİ 2900 d/d

POMPA TİPİ	P2 MOTOR GÜCÜ		Q (m³/h) l/sec	0	4	8	12	16	20	24	28	32	35	38	FİYAT		
	KW	HP		0	1,1	2,2	3,3	4,4	5,6	6,7	7,8	8,9	9,7	10,6	Komple	Çıplak	
TKY 32-160	1,5	2	Hm (m)	16,3	16	15,6	14,7	13,2	11	8	4,4				31.480 ₺	21.000 ₺	
TKY 32-160	2,2	3		20,3	20,2	19,9	19,3	18,1	16,2	13,6	10,3					32.300 ₺	21.000 ₺
TKY 32-160	3	4		25,2	25,2	25	24,4	23,5	22,2	20,3	17,7	14,3				35.200 ₺	21.000 ₺
TKY 32-160	4	5,5		32,8	32,7	32,4	32	31,2	30	28,5	26,5	23,9	21,6			39.400 ₺	21.000 ₺
TKY 32-160	5,5	7,5		41,9	41,6	41,1	40,6	39,9	38,9	37,5	35,6	33,3	31,1	28,6		45.200 ₺	21.000 ₺
TKY 32-200	4	5,5		36,6	36,9	36,5	35,4	33,4	30,3	25,7						40.500 ₺	23.000 ₺
TKY 32-200	5,5	7,5		44,4	44,1	43,5	42,5	40,8	38,2	34,3	28,8					46.500 ₺	23.000 ₺
TKY 32-200	7,5	10		57,8	57,3	56,7	55,8	54,3	52	48,7	44,2	38,1				48.700 ₺	23.000 ₺
TKY 32-200	11	15		71,1	70,8	70,6	70	68,8	66,7	63,7	59,5	54	49,1			61.700 ₺	23.000 ₺
TKY 32-250	5,5	7,5		49,31	48,82	45,43	38,9	24,62								57.200 ₺	32.000 ₺
TKY 32-250	7,5	10		58,4	58,5	57,6	55,8	51,9	44							59.500 ₺	32.000 ₺
TKY 32-250	11	15		69,7	69,9	69,2	67,8	65,3	60,6	52,1						72.500 ₺	32.000 ₺
TKY 32-250	15	20		88	88,4	87,7	86,6	84,9	82,1	77,1	68,3					77.000 ₺	32.000 ₺
TKY 32-250	18,5	25		99,7	100,1	99,2	97,7	95,9	93,3	89	81,5					81.600 ₺	32.000 ₺

POMPA TİPİ	P2 MOTOR GÜCÜ		Q (m³/h) l/sec	0	15	20	25	30	35	40	45	50	55	61	FİYAT		
	KW	HP		0	4,2	5,6	6,9	8,3	9,7	11,1	12,5	13,9	15,3	16,9	Komple	Çıplak	
TKY 40-160	3	4	Hm (m)	21,1	20,4	19,7	18,5	16,7	14,2	10,9					35.750 ₺	21.500 ₺	
TKY 40-160	4	5,5		27,7	26,8	25,8	24,6	23,1	21,1	18,7	15,7	11,9				39.800 ₺	21.500 ₺
TKY 40-160	5,5	7,5		32,6	31,5	30,7	29,6	28,1	26,3	24,2	21,6	18,7				45.650 ₺	21.500 ₺
TKY 40-160	7,5	10		40,5	39,3	38,7	37,7	36,5	34,9	32,9	30,5	27,8	24,9			47.800 ₺	21.500 ₺
TKY 40-200	5,5	7,5		38,2	37,3	36,4	34,9	32,5	28,8	23,3						47.100 ₺	23.750 ₺
TKY 40-200	7,5	10		44,9	44,2	43,3	42	40,4	38	34,5	29,3					49.300 ₺	23.750 ₺
TKY 40-200	11	15		62	61,3	60,4	59,1	57,2	54,6	51,3	47,3	42,4	36,8			62.300 ₺	23.750 ₺
TKY 40-200	15	20		69,8	69,5	68,3	66,7	64,5	61,8	58,5	54,5	49,8	44,2	36,2		66.800 ₺	23.750 ₺
TKY 40-250	15	20		70	68	67,2	66,2	64,7	62,3	58,6	53,2					78.400 ₺	33.500 ₺
TKY 40-250	18,5	25		85,9	84,5	83,9	83	81,8	79,8	76,8	72,5	66,4				83.000 ₺	33.500 ₺
TKY 40-250	22	30		102,9	102,1	101,5	100,5	99	96,9	94	90,1	85,1				98.000 ₺	33.500 ₺
TKY 40-250	30	40		110,8	109,7	109,1	108,3	107,2	105,7	103,5	10,3	95,9	89,9			127.000 ₺	33.500 ₺

POMPA TİPİ	P2 MOTOR GÜCÜ		Q (m³/h) l/sec	0	25	32	40	48	55	62	70	78	85	96	FİYAT		
	KW	HP		0	6,9	8,9	11,1	13,3	15,3	17,2	19,4	21,7	23,6	26,7	Komple	Çıplak	
TKY 50-160	4	5,5	Hm (m)	20,6	19,9	19	17,6	15,6	13,4	10,8					40.500 ₺	22.000 ₺	
TKY 50-160	5,5	7,5		24,1		22,8	21,7	20,2	18,4	16,3	13,4					46.700 ₺	22.000 ₺
TKY 50-160	7,5	10		31,3		30	29,1	27,6	25,9	23,8	20,9	17,8				48.800 ₺	22.000 ₺
TKY 50-160	11	15		38,6		37,3	36,4	35,1	33,8	32,1	29,8	27	24,2			62.000 ₺	22.000 ₺
TKY 50-200	7,5	10		35,3		33,1	31,4	29,1	26,6	23,7	19,9					50.500 ₺	24.500 ₺
TKY 50-200	11	15		42,8		40,5	38,9	37	34,9	32,5	29,4	26				63.500 ₺	24.500 ₺
TKY 50-200	15	20		54		51,9	50,6	48,9	47,1	44,9	41,9	38,5	35			68.000 ₺	24.500 ₺
TKY 50-200	18,5	25		63,2		60,5	59,1	57,4	55,7	53,6	50,9	47,7	44,5			72.800 ₺	24.500 ₺
TKY 50-250	22	30		64,4	64,1	63,6	62,9	61,8	60,4	58,3	54,9	49,9				98.400 ₺	35.000 ₺
TKY 50-250	30	40		77,2	76,9	76,6	76	74,9	73,3	71,3	68,1	63,9	59,3			128.000 ₺	35.000 ₺
TKY 50-250	37	50		96,5	96,3	95,8	95	93,7	92,1	90	86,9	83,1	79,2			136.000 ₺	35.000 ₺
TKY 50-250	45	60		113	112,4	111,9	111,1	110	108,8	107,2	104,8	101,7	98,2			161.800 ₺	35.000 ₺

TKY - FİYAT LİSTESİ 2900 d/d

POMPA TİPİ	P2 MOTOR GÜCÜ		Q (m³/h) l/sec	0	50	55	65	75	85	100	115	130	150	170	FİYAT		
	KW	HP		0	13,9	15,3	18,1	20,8	23,6	27,8	31,9	36,1	41,7	47,2	Komple	Çıplak	
TKY 65-160	5,5	7,5	Hm (m)	21,5	19,8	19,3	17,9	16	13,9						55.750 ₺	31.000 ₺	
TKY 65-160	7,5	10		26,2	24,6	24,1	23,1	21,8	20,2	17,3						57.900 ₺	31.000 ₺
TKY 65-160	11	15		32,3	31,2	30,8	30,2	28,9	27,4	24,7	21,2					70.900 ₺	31.000 ₺
TKY 65-160	15	20		39,4	38,6	38,3	37,6	36,7	35,6	33,4	30,6	27				75.500 ₺	31.000 ₺
TKY 65-160	18,5	25		44	43,3	43,1	42,6	41,9	41	39,1	36,6	33,5				80.000 ₺	31.000 ₺
TKY 65-200	18,5	25		46,9	45,8	45,3	44,3	42,9	41,2	37,9	33,4	27,7				82.000 ₺	33.000 ₺
TKY 65-200	22	30		55,4	53,7	53,3	52,3	51	49,4	46,4	42,3	37				97.000 ₺	33.000 ₺
TKY 65-200	30	40		61,9	60,9	60,6	59,8	58,8	57,4	54,7	51,2	46,7	39,2			127.000 ₺	33.000 ₺
TKY 65-200	37	50		70,9	70,3	70	69,3	68,3	67,2	65	62,2	58,7	52,6	44,6		135.000 ₺	33.000 ₺
TKY 65-250	22	30		59,6	56,4	55,6	53,7	51,4	48,3	41,8						101.000 ₺	36.200 ₺
TKY 65-250	30	40		65,6	63,5	63	61,6	59,8	57,5	52,6	45,4					130.000 ₺	36.200 ₺
TKY 65-250	37	50		79,9	78,8	78,4	77,3	75,8	73,9	69,8	64,2	56,7				138.000 ₺	36.200 ₺
TKY 65-250	45	60		94,3	92,5	92	90,9	89,5	87,8	84,5	80,2	74,4	63,6			164.000 ₺	36.200 ₺
TKY 65-250	55	75		105,9	104,2	103,8	103	102	100,7	98,3	94,8	90	80,9			203.000 ₺	36.200 ₺

POMPA TİPİ	P2 MOTOR GÜCÜ		Q (m³/h) l/sec	0	70	80	90	110	120	150	170	200	240	280	FİYAT		
	KW	HP		0	19,4	22,2	25,0	30,6	33,3	41,7	47,2	55,6	66,7	77,8	Komple	Çıplak	
TKY 80-160	7,5	10	Hm (m)	18	16,3	15,5	14,7	12,6	11,4						60.200 ₺	33.000 ₺	
TKY 80-160	11	15		24,2	22,3	21,6	20,8	18,8	17,6	13,4						73.200 ₺	33.000 ₺
TKY 80-160	15	20		31,2	29,7	29,1	28,4	26,7	25,7	21,6						77.800 ₺	33.000 ₺
TKY 80-160	18,5	25		37,7	36,5	36	35,5	34,2	33,4	30,1	27,2					82.500 ₺	33.000 ₺
TKY 80-160	22	30		40,9	39,9	39,5	39,1	38	37,3	34,5	32,1					97.700 ₺	33.000 ₺
TKY 80-200	30	40		46,6		45,7	45,4	44,3	43,6	40,8	38,1	33				130.000 ₺	36.500 ₺
TKY 80-200	37	50		56,5		56	55,8	55	54,5	52,1	49,7	44,8				138.000 ₺	36.500 ₺
TKY 80-200	45	60		64,1		63,7	63,6	63,2	62,8	61,1	59,3	55,4	47,5			150.000 ₺	36.500 ₺
TKY 80-200	55	75		69,5		69,1	69	68,7	68,4	67	65,5	62,2	54,8			203.000 ₺	36.500 ₺
TKY 80-250	45	60		64,8		63	62,7	61,7	61,1	58,2	55,2	48,8	35,3			167.500 ₺	39.500 ₺
TKY 80-250	55	75		75			72,4	71,5	70,9	68,3	65,8	60,4	49,1			206.000 ₺	39.500 ₺
TKY 80-250	75	100		85,7			84	83	82,6	80,3	78,3	74	65,3			288.000 ₺	39.500 ₺
TKY 80-250	90	125		103,9			102,9	102,4	102,1	100,5	98,9	95	88	77,1		-	39.500 ₺

POMPA TİPİ	P2 MOTOR GÜCÜ		Q (m³/h) l/sec	0	100	130	160	190	220	250	280	310	340	370	FİYAT		
	KW	HP		0	27,8	36,1	44,4	52,8	61,1	69,4	77,8	86,1	94,4	102,8	Komple	Çıplak	
TKY 100-160	18,5	25	Hm (m)	24,4	22,3	20	17,4	14,7							83.800 ₺	34.500 ₺	
TKY 100-160	22	30		29,8	27,5	26	24,7	22,3	19	15						99.000 ₺	34.500 ₺
TKY 100-160	30	40		35	33	32,5	31	29,7	27,3	24	19,2					128.000 ₺	34.500 ₺
TKY 100-160	37	50		41	40,5	40	39	37,4	35,2	33	30,2	27,5	22,7			136.000 ₺	34.500 ₺
TKY 100-200	30	40		42,4	40,2	39,7	37,9	35,5	32,6	29,1	25,1					132.000 ₺	39.000 ₺
TKY 100-200	37	50		50,8	48,8	48,5	47	45,1	42,5	39,4	35,6	31,3				140.000 ₺	39.000 ₺
TKY 100-200	45	60		56,1	54,6	54,3	53,2	51,6	49,5	46,8	43,5	39,7	35,3			166.000 ₺	39.000 ₺
TKY 100-200	55	75		61,1	59,4	59,2	58,3	57,1	55,4	53,2	50,5	47,1	43,1			205.000 ₺	39.000 ₺
TKY 100-200	75	100		65,8	64,7	64,5	63,9	63	61,7	59,8	57,4	54,4	50,6	45,1		288.000 ₺	39.000 ₺
TKY 100-250	55	75		59,6			56,8	55,2	53	50,1	46,5	42,1	37,1			218.000 ₺	52.000 ₺
TKY 100-250	75	100		68,5			66,9	65,7	64,1	62	59,4	56,2	52,3			300.000 ₺	52.000 ₺
TKY 100-250	90	125		86,4			84,7	83,7	82,3	80,6	75,5	75,8	72,4			-	52.000 ₺
TKY 100-250	110	150		97,9			95,6	94,8	93,9	92,7	91,3	89,3	86,5			-	52.000 ₺

GENEL ÖLÇÜ TABLOSU

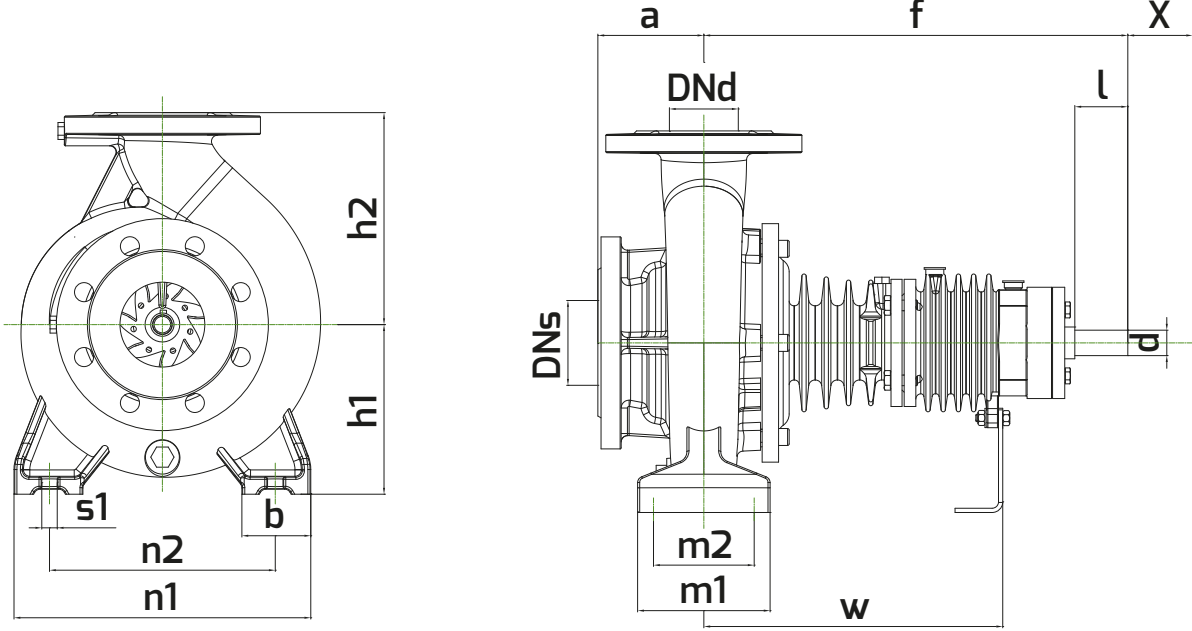

Pompa Tipleri		Flanş Ölçüleri		Dış Ölçüler				Pompa Ayak Bağlantısı Ölçüleri						Mil Ölçüleri			Bağlantı Boşluğu
EN 733	Norm Dışı	DNs	DNd	a (mm.)	f (mm.)	h1 (mm.)	h2 (mm.)	b (mm.)	m1 (mm.)	m2 (mm.)	n1 (mm.)	n2 (mm.)	s1 (mm.)	W (mm.)	d (mm.)	l (mm.)	x (mm.)
TKY 32-160		50	32	80	390	132	160	50	100	70	240	190	M12	260	24	50	50
TKY 32-200				80		160	180	50	100	70	240	190	M12	260	24	50	
	TKY32-250			100		180	225	65	125	95	320	250	M12	260	24	50	
TKY 40-160		65	40	80	390	132	160	50	70	70	240	190	M12	260	24	50	50
TKY 40-200				100		160	180	50	70	70	265	212	M12	260	24	50	
TKY 40-250				100		180	225	65	96	95	320	250	M12	260	24	50	
TKY 50-160		65	50	100	390	160	180	50	70	70	265	212	M12	260	24	50	50
TKY 50-200				100		160	200	50	70	70	265	212	M12	260	24	50	
TKY 50-250				100		180	225	65	95	95	320	250	M12	260	24	50	
TKY 65-160		80	65	100	400	160	200	65	95	95	280	212	M12	260	24	50	50
TKY 65-200				100	180	225	65	95	95	320	250	M12	260	24	50		
TKY 65-250				100	200	250	80	120	120	360	280	M16	340	32	80		
TKY 80-160		100	80	125	400	180	225	65	95	95	320	250	M12	260	24	50	50
TKY 80-200				125	500	180	250	65	95	95	345	280	M12	340	32	80	80
TKY 80-250				125	495	200	280	80	120	120	400	315	M16	340	32	80	
	TKY100-160			125	400	200	280	80	160	120	360	280	M16	260	24	50	50
TKY 100-200		125	100	125	505	200	280	80	160	120	360	280	M16	340	32	80	50
TKY 100-250				140	500	225	280	80	160	120	400	315	M16	340	32	80	

ELEKTRONİK KONTROLLÜ ATIK SU PANO FİYATLARI



Malzeme Tanımı	FİYAT 1 Pompalı	FİYAT 2 Pompalı
0,37- 2,2 kW Pano (Direk) - 220 V	141 €	300 €
0,37- 2,2 kW Pano (Direk) - 380 V	141 €	300 €
4 kW Pano (Direk) - 380 V	141 €	300 €
5,5 kW Pano (Direk) - 380 V	141 €	300 €
7,5 kW Pano (Direk) - 380 V	141 €	300 €
11 kW Pano (Yıldız / Üçgen)	418 €	623 €
15 kW Pano (Yıldız / Üçgen)	490 €	715 €
18,5 kW Pano (Yıldız / Üçgen)	505 €	728 €
22 kW Pano (Yıldız / Üçgen)	740 €	1046 €
30 kW Pano (Yıldız / Üçgen)	Fiyat Sorunuz	Fiyat Sorunuz
37 kW Pano (Yıldız / Üçgen)	Fiyat Sorunuz	Fiyat Sorunuz
45 kW Pano (Yıldız / Üçgen)	Fiyat Sorunuz	Fiyat Sorunuz

*** 22 kW kadar olan ürünler elektronik kartlı ürünlerdir. Diğer gruplar normal tiptir.

FLATÖRLER

Flatör (5mt kablolu)	33 €
Armut Tip 90° Flatör (5mt kablolu)	68 €

TOPLU ÇEKVALF

1 1/4" Dişli Pis Su Çekvalfi	54 €
1 1/2" Dişli Pis Su Çekvalfi	80 €
2" Dişli Pis Su Çekvalfi	88 €
2 1/2" Pis Su Çekvalfi	123 €

FLANŞLI TİP TOPLU ÇEKVALF

2 1/2" Flanşlı Pis Su Çekvalfi (DN-65)	310 €
3" Flanşlı Pis Su Çekvalfi (DN-80)	405 €
4" Flanşlı Pis Su Çekvalfi (DN-100)	570 €

Fiyatlar € cinsindedir. KDV Hariçtir.

TEKNOPOMP TPD SERİSİ PERFORMANS EĞRİLERİ

**YENİ
ÜRÜN**

Dalgıç pompa pompa gövdesine yakın bir şekilde hava geçirmez olarak kapatılmış motorlu bir pompadır. Tüm tertibat pompalanacak akışkanın içine daldırılır.

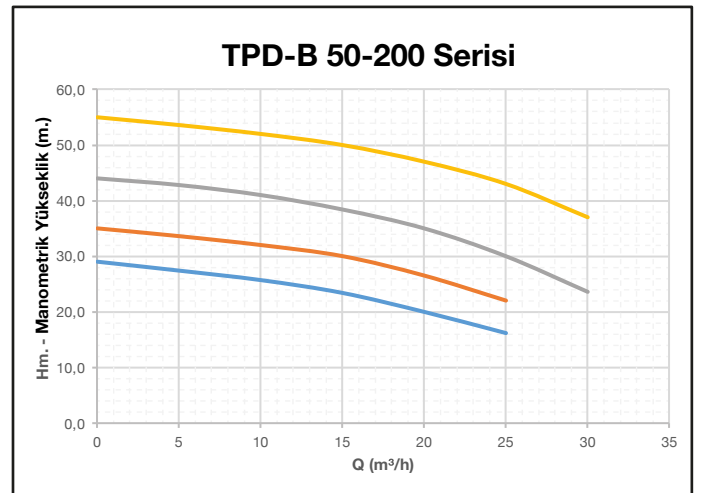
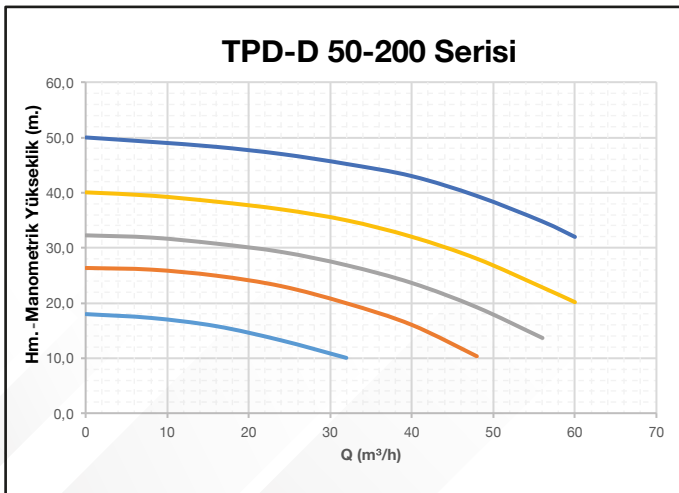
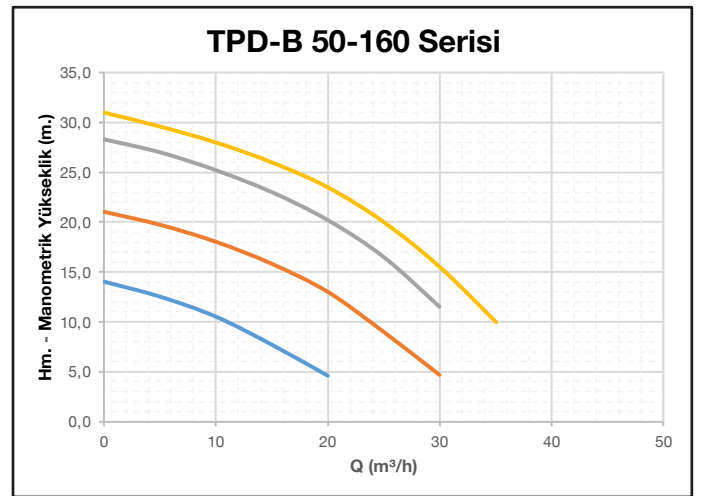
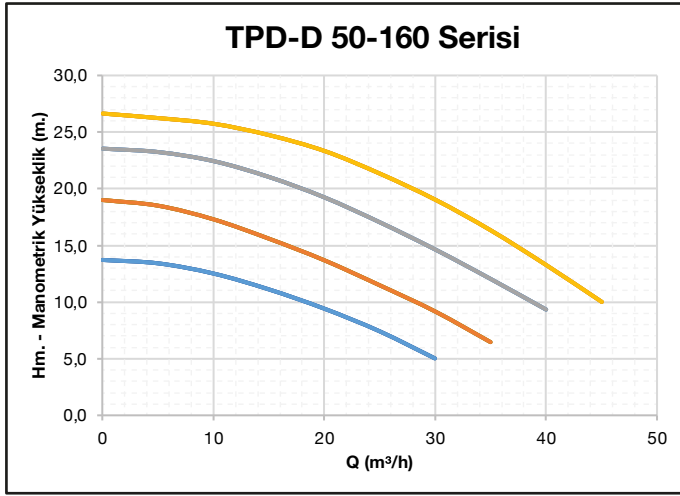
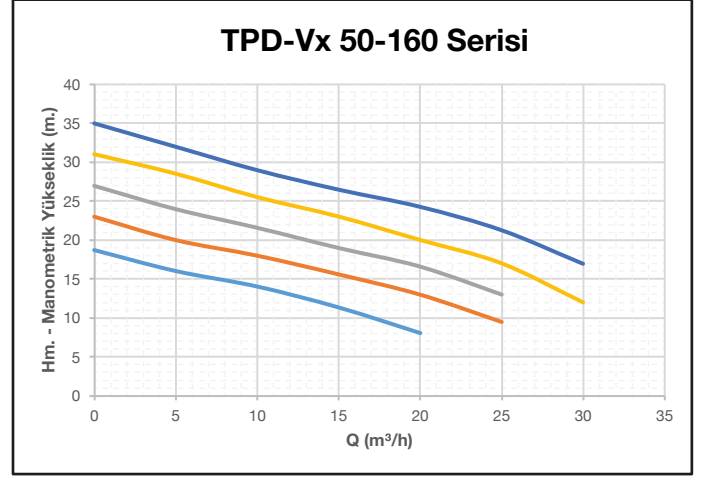
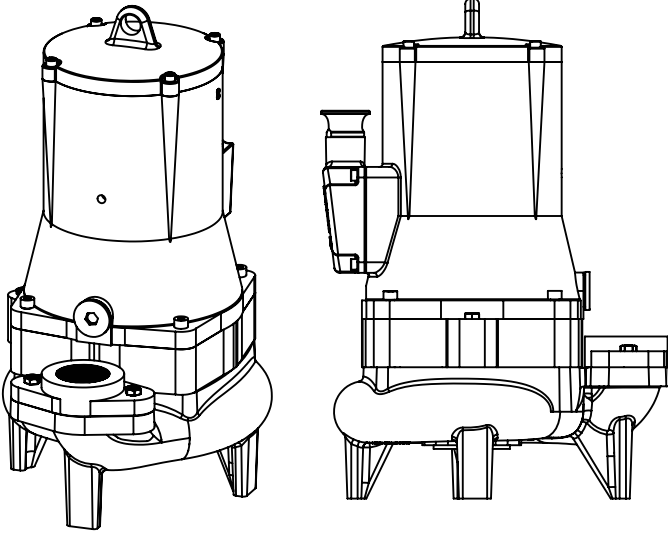

TEKNOPOMP TPD SERİSİ DALGIÇ POMPALAR

**YENİ
ÜRÜN**

Kapalı Çarklı, Dalgıç Tip Drenaj Pompası

POMPA TİPİ	MOTOR GÜCÜ	Q (m ³ /h)	0	5	10	15	20	25	30	35	40	45	Çıkış	Liste Fiyatı
	KW		I/sn.	0,0	1,4	2,8	4,2	5,6	6,9	8,3	9,7	11,1		
TPD-D 50-160	1,5 kW - 2900dd	Hm. (m.)	13,7	13,5	12	11	9,5	7,5	5				2"	15.540 ₺
TPD-D 50-160	2,2 kW - 2900dd		19	18,5	17	15,6	13,5	11,5	9	6,5			2"	16.590 ₺
TPD-D 50-160	3 kW - 2900dd		23,5	23	23	21	19	17	15	12	9,3		2"	19.320 ₺
TPD-D 50-160	4 kW - 2900dd		26,6	26	26	24,5	23,5	21,5	19	16,5	13	10	2"	22.260 ₺

POMPA TİPİ	MOTOR GÜCÜ	Q (m ³ /h)	0	8	16	24	32	40	48	56	64	72	Çıkış	Liste Fiyatı
	KW		I/sn.	0,0	2,2	4,4	6,7	8,9	11,1	13,3	15,6	17,8		
TPD-D 50-200	3 kW - 2900dd	Hm. (m.)	18,0	16,5	15,8	13,0	10,0						2"	21.160 ₺
TPD-D 50-200	4 kW - 2900dd		26,3	26,0	15,7	22,0	19,7	16,0	10,3				2"	22.810 ₺
TPD-D 50-200	5,5 kW - 2900dd		32,2	31,8	30,3	29,0	26,3	23,6	19,0	14,0			2"	27.910 ₺
TPD-D 50-200	7,5 kW - 2900dd		40,1	39,6	38,4	37,0	34,2	32,0	27,0	24,0			2"	32.700 ₺
TPD-D 50-200	11 kW - 2900dd		50,0	49,2	48,0	47,0	45,0	43,0	39,0	35,0	28,0		2"	41.830 ₺

Parçalıyıcı Bıçaklı, Yarı Açık Çarklı, Dalgıç Tip Pis Su Pompası

POMPA TİPİ	MOTOR GÜCÜ	Q (m ³ /h)	0	5	10	15	20	25	30	35	40	45	Çıkış	Liste Fiyatı
	KW		I/sn.	0,0	1,4	2,8	4,2	5,6	6,9	8,3	9,7	11,1		
TPD-B 50-160	1,5 kW - 2900dd	Hm. (m.)	14,0	12,5	10,5	7,7	4,6						2"	16.130 ₺
TPD-B 50-160	2,2 kW - 2900dd		21,0	20,0	18,0	16,0	13,0	9,0	4,7				2"	17.120 ₺
TPD-B 50-160	3 kW - 2900dd		28,3	27,0	25,0	23,0	20,0	16,5	11,5				2"	19.820 ₺
TPD-B 50-160	4 kW - 2900dd		31,0	29,6	28,0	26,0	23,5	20,0	15,5	10,0			2"	21.830 ₺

POMPA TİPİ	MOTOR GÜCÜ	Q (m ³ /h)	0	5	10	15	20	25	30	35	40	45	Çıkış	Liste Fiyatı
	KW		I/sn.	0,0	1,4	2,8	4,2	5,6	6,9	8,3	9,7	11,1		
TPD-B 50-200	4 kW - 2900dd	Hm. (m.)	29,0	27,0	25,7	23,0	20,0	16,3					2"	24.560 ₺
TPD-B 50-200	5,5 kW - 2900dd		35,0	33,4	32,0	30,0	27,0	22,0					2"	28.340 ₺
TPD-B 50-200	7,5 kW - 2900dd		44,0	43,0	41,0	38,0	35,0	30,0	23,6				2"	33.160 ₺
TPD-B 50-200	11 kW - 2900dd		55,0	53,6	52,0	50,0	47,0	43,0	37,0				2"	42.130 ₺

Yarı Açık Vortex Çarklı, Dalgıç Tip Pis Su Pompası

POMPA TİPİ	MOTOR GÜCÜ	Q (m ³ /h)	0	5	10	15	20	25	30	35	40	45	Çıkış	Liste Fiyatı
	KW		I/sn.	0,0	1,4	2,8	4,2	5,6	6,9	8,3	9,7	11,1		
TPD-Vx 50-160	1,5 kW - 2900dd	Hm. (m.)	18,7	16	14	11,3	8						2"	15.960 ₺
TPD-Vx 50-160	2,2 kW - 2900dd		23	20	18	15,6	13	9,5					2"	16.800 ₺
TPD-Vx 50-160	3 kW - 2900dd		27	24	21,6	19	16,6	13					2"	19.320 ₺
TPD-Vx 50-160	4 kW - 2900dd		31	28,5	25,5	23	20	17	12				2"	22.260 ₺
TPD-Vx 50-160	5,5 kW - 2900dd		35	32	29	26,5	24,3	21,3	17				2"	26.040 ₺

PLASTİK GÖVDELİ TEMİZ SU DRENAJ POMPALARI

> Plastik fanlı, flatörlü > Max. su sıcaklığı 35 °C > Max. partikül çapı 5 mm

POMPA TİPİ	GÜÇ W	VOLT V	ÇIKIŞ	MAX. DEBİ ton/saat	MAX. BASINÇ mt	ÖZELLİK	FİYATI
Aquaplas 400	400	220	1¼" (1")	6	8	Altan Çıkışlı	125 €
Aquaplas 750	750	220	1¼" (1")	9	9	Altan Çıkışlı	160 €



> Plastik fanlı, sensörlü > Max. su sıcaklığı 35 °C > Max. partikül çapı 5 mm

POMPA TİPİ	GÜÇ W	VOLT V	ÇIKIŞ	MAX. DEBİ ton/saat	MAX. BASINÇ mt	ÖZELLİK	FİYATI
Aquaplas 400AM-1	400	220	1¼" (1")	8	8	Sensörlü	145 €



> Plastik fanlı, gizli flatörlü > Max. su sıcaklığı 35 °C > Max. partikül çapı 5 mm

POMPA TİPİ	GÜÇ W	VOLT V	ÇIKIŞ	MAX. DEBİ ton/saat	MAX. BASINÇ mt	ÖZELLİK	FİYATI
Aquaplas 550122	550	220	1¼" (1")	11	7	Gizli Flatörlü	165 €



PASLANMAZ ÇELİK KİRLİ SU DRENAJ POMPALARI

Model Pump Model	Güç Power			Pompa Pump Bore		Debi (ton - saat) Flow (m³ / h)						Fiyat
	Hp	Kw	V	Çıkış Delivery	Hm	0	6	15	22	25	30	
Aquaflu 150	1.5	1.1	220	2"	Hm	15	14	12	9	7	-	660 €

- Maksimum daldırma derinliği: 5 metre
- Yarı açık kanallı tip fanlı
- Paslanmaz çelik fanlıdır

- 220 Volt pompalar kablolu ve flatörlüdür
- Maksimum partikül çapı 50 mm
- Pompa Ağırlığı: 14 kg



PASLANMAZ ÇELİK FOSEPTİK DRENAJ POMPALARI

Model Pump Model	Güç Power			Pompa Pump Bore		Debi (ton - saat) Flow (m³ / h)							Fiyat
	Hp	Kw	V	Çıkış Delivery	Hm	5	10	15	20	25	30	35	
Aquaplas 150M	2	1.5	220	2"	Hm	13	12	11	10	8	6	4	1190 €
Aquaplas 150T	2	1.5	380	2"	Hm	13	12	11	10	8	6	4	1170 €
Aquaplas 220T	3	2.2	380	2"	Hm	18	17	16	14	13	11	8	1260 €

- Maksimum daldırma derinliği: 5 metre
- Paslanmaz çelik açık tip vortex fanlı

- Maksimum partikül çapı 30 mm
- Pompa Ağırlığı: 24 kg



PLASTİK GÖVDELİ DRENAJ POMPALARI

Model Pump Model	Güç Power			Pompa Pump Bore	Debi(ton - saat) Flow (m ³ /h)	Fiyat
	Hp	Kw	V			
Aquastar 400	0.55	0.4	220	1"-1¼"-1½"	8 6 4 3 - -	125 €
AquaStar 400B	0.55	0.4	220	1"-1¼"-1½"	5.5 4 3 2 - -	130 €
AquaStar 750	1	0.75	220	1"-1¼"-1½"	9 7 6.5 6 5 4	150 €



PASLANMAZ ÇELİK GÖVDELİ DRENAJ POMPASI

Model Pump Model	Güç Power			Pompa Pump Bore	Debi(ton - saat) Flow (m ³ /h)	Fiyat
	Hp	Kw	V			
Aqualnox 550	0.65	0.55	220	1"-1¼"-1½"	8 6 5 4 3.5 2	170 €



FLATÖRLÜ AÇIK FANLI PASLANMAZ DRENAJ POMPALARI

ÇALIŞMA ŞARTLARI

- > Fan Paslanmaz
- > Aktarılan sıvı sıcaklığı +35 °C
- > Pompa max. partikül aktarım çapı 35 mm.
- > Pompa max. daldırma derinliği 5 mt.
- > Pompa elektrik kablo uzunluğu 5 mt.
- > Termik korumalı
- > Motor mili paslanmaz çelik

KULLANIM ALANLARI

- > Yağmur suyu, foseptik sular, hafif kirlı su vb. sıvı boşaltımı
- > Sel ve su baskınlarında su ve sıvı boşaltımı

POMPA TİPİ	GÜCÜ	m ³ /sa	0	2	4	7	12	BAĞLANTI ÇAPI	FİYAT
	WATT	lt/dk	0	33	66	116	200		
CRD IN X 550	550	Hm	7	6	5	4	5 2	1 ½ "	270 €
CRD IN X 750	750		10	9	6	5	3	1 ½ "	280 €
CRD IN X 900	900		11	10	9	6	4	1 ½ "	290 €



FLATÖRLÜ DRENAJ DALGIÇ POMPALARI

ÇALIŞMA ŞARTLARI

- > Fan Noril
- > Aktarılan sıvı sıcaklığı +35 °C
- > Pompa max. daldırma derinliği 5 mt.
- > Pompa elektrik kablo uzunluğu 5 mt.
- > Termik korumalı
- > Motor mili AISI 316 paslanmaz çelik

KULLANIM ALANLARI

- > Yağmur suyu, zeytinyağı, salamura vb.
- > Sel ve su baskınlarında su ve sıvı boşaltımı

POMPA TİPİ	GÜCÜ	m ³ /sa	0	1,2	2,4	3,6	5,8	BAĞLANTI ÇAPI	FİYAT
	HP	lt/dk	0	20	40	60	96		
QDP 3S	1,0	Hm	36	30	25	20	15	1"	315 €
QDP 4S	1,2		40	35	29	24	19	1"	350 €



KİRLİ SU DRENAJ POMPALARI

POMPA TİPİ	GÜÇ HP	MAX. BASACAĞI KATI PARÇA ÇAPI	KAPASİTE TABLOSU						ÇIKIŞ	AĞIRLIK (kg)	FİYAT	
			Q (m ³ /h)	1.5	3.9	5.8	7.2	8.3				9
TPD-VX 250 220 V	0,33	15 mm.	Q (m ³ /h)	1.5	3.9	5.8	7.2	8.3	9	1 1/4" - 1 1/2"	9.5	195 €
			Hm (mss)	7	6	5	4	3	2.2			
TPD-VX 750 220 V	1	25 mm.	Q (m ³ /h)	5	9	12	14	16	18	2"	22	335 €
			Hm (mss)	11	9.5	8	7	5.5	4.5			
TPD-VX 1100 220 V	1,5	25 mm.	Q (m ³ /h)	3	6	9,5	12	15	20	2"	24	350 €
			Hm (mss)	14,5	13	12,5	12	11,5	10			
TPD-VX 1500 220 V	2	10 mm.	Q (m ³ /h)	1.5	6	9	14	18	20	1 1/2"	26.5	470 €
			Hm (mss)	26	23	21	18	14	11.5			
TPD-VX 2200 220 V	2,2	25 mm.	Q (m ³ /h)	4.5	10	19	22	26	30	2"	24	540 €
			Hm (mss)	19	17	12	10	7	3			

* Açık tip vortex fanlı, döküm fanlıdır.
Kablolu, flatörlü, maksimum emiş derinliği 5-6 mt.



KİRLİ SU DRENAJ POMPALARI - BIÇAKLI

POMPA TİPİ	GÜÇ HP	MAX. BASACAĞI KATI PARÇA ÇAPI	KAPASİTE TABLOSU						ÇIKIŞ	AĞIRLIK (kg)	FİYAT	
			Q (m ³ /h)	3	7.5	10	12	14				15
TPD-B 1100 BIÇAKLI 220 V	1,5	12 mm.	Q (m ³ /h)	3	7.5	10	12	14	15	2"	22.5	370 €
			Hm (mss)	7.5	6	5	4	3	2			
TPD-B 1300 BIÇAKLI 220 V	1,8	12 mm.	Q (m ³ /h)	3.5	5	10	13	16	18	2"	26	445 €
			Hm (mss)	11	10	8	6	4	2			
TPD-B 2200 BIÇAKLI 380 V	3	12 mm.	Q (m ³ /h)	4	14	25	35	40	44	2 1/2"	41	640 €
			Hm (mss)	20	17	13	8	6	2			
TPD-B 3000 BIÇAKLI 380 V	5	12 mm.	Q (m ³ /h)	6	12	15	17	21	24	2"	60	1415 €
			Hm (mss)	30	29	28	27	24	21			
TPD-B 4000 BIÇAKLI 380 V	7,5	12 mm.	Q (m ³ /h)	6	12	15	17	21	24	2"	73	1730 €
			Hm (mss)	41	39	38	37	34	31			

(Açık tip vortex fanlı ve özel öğütücülü, yüksek krom alaşımli döküm fanlıdır)

* Açık tip vortex fanlı, döküm fanlıdır.
Kablolu, flatörlü, maksimum emiş derinliği 5-6 mt.



YÜKSEK İRTİFALI KESON KUYU POMPASI

POMPA TİPİ	GÜÇ HP	m ³ /sa lt/dk	1,5	5	8	10	12	14	ÇIKIŞ	FİYAT
			25	85	135	168	200	233		
SPA 6-39	2	Hm	40	35	27	21	13	5	2"	495 €

* Pompalar kablolu ve flatörlüdür. Döküm fanlıdır
Maksimum daldırma derinliği 5 mt.



KBZ DÖKÜM GÖVDELİ DRENAJ ve ÇAMUR POMPALARI

KULLANIM ALANLARI

- > İnşaat çamurlu suları
- > Madenler, taşocakları, tüneller, alt yapı çalışmaları ve arıtma tesisleri vb.

POMPALARIN MALZEME ÖZELLİKLERİ

Pompa ve Motor Gövdesi: Dökme Demir

Çark: Yüksek Krom Alaşımli Çelik

Mil: Paslanmaz Çelik

Salmastra: Yağ banyosunda çalışan çiftli (double) mekanik salmastra

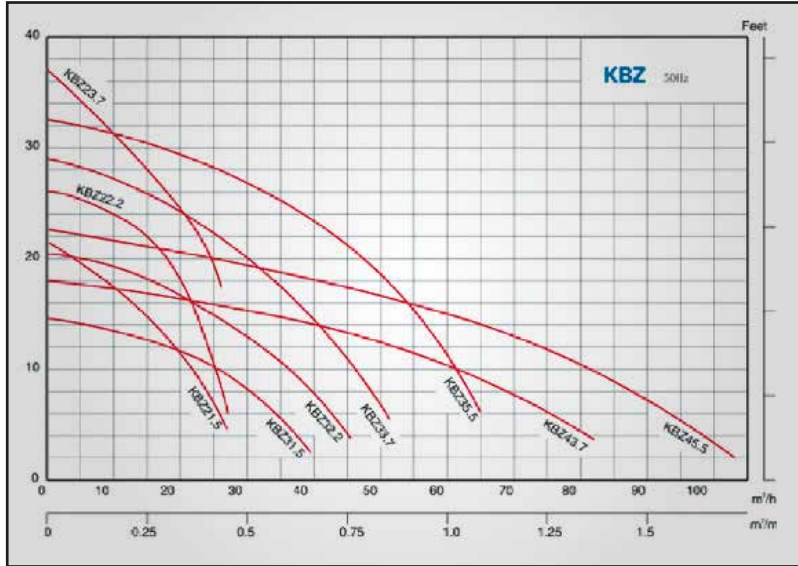

*Çalışma Sıcaklığı Max. 40 °C

MOTOR

- > 400 V, 50 Hz trifaze motorlu, termistör korumalı
- > Motor koruma sınıfı: IP 68

MODEL TİPİ	MOTOR GÜCÜ (HP)	DEBİ m³/h	YÜKSEKLİK (m)	ÇIKIŞ ÇAPI	FİYAT
KBZ 21.5 Drenaj Dalgiç Pompa	2	27	22	2"	890 €
KBZ 22.2 Drenaj Dalgiç Pompa	3	27	26	2"	995 €
KBZ 23.7 Drenaj Dalgiç Pompa	5	30	37	2"	1530 €
KBZ 31.5 Drenaj Dalgiç Pompa	2	40	15	3"	940 €
KBZ 32.2 Drenaj Dalgiç Pompa	3	50	21	3"	1045€
KBZ 33.7 Drenaj Dalgiç Pompa	5	70	29	3"	1595 €
KBZ 35.5 Drenaj Dalgiç Pompa	7.5	70	32	3"	2000 €
KBZ 43.7 Drenaj Dalgiç Pompa	5	90	18	4"	1630 €
KBZ 45.5 Drenaj Dalgiç Pompa	7.5	105	23	4"	2060 €
KBZ 47.5 Drenaj Dalgiç Pompa	10	84	40	4"	2650 €
KBZ 411 Drenaj Dalgiç Pompa	15	86	48	4"	3510 €
KBZ 415 Drenaj Dalgiç Pompa	20	80	55	4"	4480 €
KBZ 67.5 Drenaj Dalgiç Pompa	10	122	31	6"	2870 €
KBZ 611 Drenaj Dalgiç Pompa	15	146	33	6"	3660 €
KBZ 615 Drenaj Dalgiç Pompa	20	155	39	6"	4545 €

GENLEŞME TANKLARI



HACİM (LT)	ÖZELLİKLER	10 BAR FİYAT	16 BAR FİYAT	25 BAR FİYAT
2	DİKEY HİDROFOR TANKI	15 €	0 €	0 €
5	DİKEY HİDROFOR TANKI	16 €	0 €	0 €
8	DİKEY HİDROFOR TANKI	20 €	32 €	95 €
12	DİKEY HİDROFOR TANKI	24 €	32 €	95 €
19	DİKEY HİDROFOR TANKI	31 €	43 €	131 €
24	KÜRE HİDROFOR	31 €	45 €	131 €
24Y	YATIK HİDROFOR TANKI	40 €	45 €	131 €
24	DİKEY HİDROFOR TANKI	33 €	45 €	131 €
35	AYAKSIZ HİDROFOR TANKI	50 €	81 €	184 €
50	AYAKSIZ HİDROFOR TANKI	55 €	91 €	192 €
50	DİKEY HİDROFOR TANKI	61 €	91 €	193 €
50Y	YATIK HİDROFOR TANKI	59 €	91 €	193 €
60	DİKEY HİDROFOR TANKI	72 €	101 €	217 €
60Y	YATIK HİDROFOR TANKI	74 €	101 €	217 €
80	DİKEY HİDROFOR TANKI	106 €	141 €	346 €
80Y	YATIK HİDROFOR TANKI	112 €	141 €	346 €
100	DİKEY HİDROFOR TANKI	116 €	152 €	351 €
100Y	YATIK HİDROFOR TANKI	122 €	152 €	351 €
150	DİKEY HİDROFOR TANKI	156 €	174 €	563 €
200	DİKEY HİDROFOR TANKI	221 €	324 €	732 €
300	DİKEY HİDROFOR TANKI	259 €	383 €	917 €
500	DİKEY HİDROFOR TANKI	375 €	523 €	1.283 €
750	DİKEY HİDROFOR TANKI	568 €	1.073 €	1.845 €
900	DİKEY HİDROFOR TANKI	624 €	1.112 €	1.929 €
1000	DİKEY HİDROFOR TANKI	835 €	1.350 €	2.256 €
1250	DİKEY HİDROFOR TANKI	1.235 €	1.812 €	2.566 €
1500	DİKEY HİDROFOR TANKI	1.346 €	1.847 €	2.886 €
2000	DİKEY HİDROFOR TANKI	2.075 €	3.162 €	4.523 €
2500	DİKEY HİDROFOR TANKI	2.091 €	2.881 €	5.136 €
3000	DİKEY HİDROFOR TANKI	2.926 €	3.942 €	5.973 €
4000	DİKEY HİDROFOR TANKI	4.847 €	6.212 €	8.353 €
5000	DİKEY HİDROFOR TANKI	6.592 €	7.939 €	10.476 €

Hammadde fiyatlarının değişkenliğinden dolayı güncel fiyatları firmamıza sormanızı rica ederiz!

Bir santrifüj pompa seçmek için hesaplama örneği:

DURUM A (MONTAJ BİLGİSİ)

-Q (Debi)= 42m³/saat)

-Hga = 3.5 m

(Pompa emme merkezi ile su üst seviyesi arasındaki mesafe)

-Hgp = 39m

(Pompa basma merkezi ile basma seviyesi arasındaki mesafe)

-5m DN 100 mm çapında 1 dirsek ve 1 dip valfi (emme valfi) ile komple emme borusu

-70m DN 80mm çapında geri dönüşsüz valf, 1 sürgülü vana 3 süpürme dirseği ile komple basma borusu

Hg=Hgp + Hge= 39+3.5 = 42.2 tesisatın geometrik düşü

▲pc = toplam kayıp

Emme Tarafı:

5m Ø 100 boru

1 Dirsek

1 Dip Valfi

pc=0.12m

pc=0.045

pc=0.46

Basma Tarafı:

70m Ø 80 boru

1 Geri Dönüşsüz Valf

1 Dip Valfi

3 Dirsek

pc=5.25m

pc=0.5m

pc=0.05m

pc=0.09m

TOPLAM

▲pc=6.5m

Hesaplamanın yeni borulara göre yapıldığı düşünülüyor, yıpranma vs. için %15-20 artış uygulanacaktır.

Bu nedenle, toplam kayıp yaklaşık 8m. miktarda olur.

Bundan dolayı, pompanın ulaşması gereken manometrik yük;

Hmt=Hg+▲p=Hgp+Hga+ ▲pc=39+3.5+8=50.5 m toplam.

NM 50/20AE tip pompa seçilebilir. (Pompa diyagramına bakınız.)

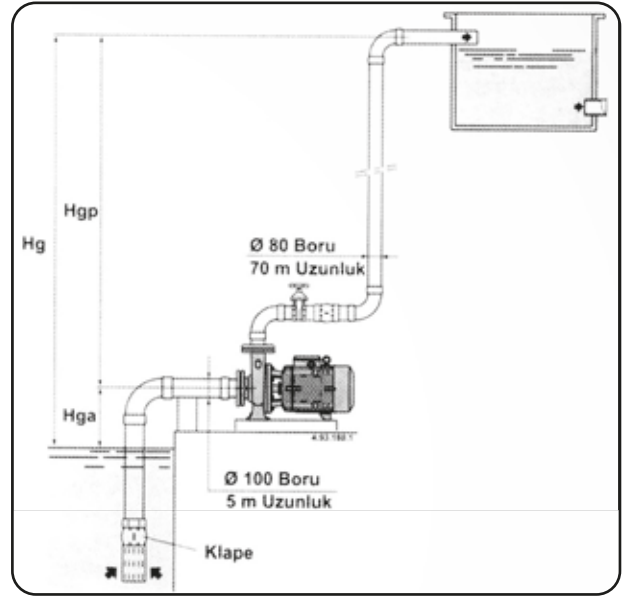

DURUM B (MONTAJ BİLGİSİ)

-Q (Debi)=42 m³/saat

-Hga (Geometrik düşü girişi) =3.5 m

-Hgp (Geometrik düşü çıkışı) =39m

-5m DN 100mm çapında bir sürgülü vana ve 1 dip valfi ile komple emme borusu

-70m DN 80mm çapında geri dönüşsüz valf, 1 sürgülü vana ve 3 süpürme dirseği ile komple basma borusu

Hg=Hgp-Hga=39-3.5=35.5 m tesisatın geometrik düşü

▲pc 0 toplam kayıp

Emme Tarafı:

5m Ø 100 boru

1 Geri Dönüşsüz Valf

1 Sürgülü Vana

pc=0.12m

pc=0.5m

pc=0.05m

Basma Tarafı:

70m Ø 80 boru

1 Geri Dönüşsüz Valf

1 Sürgülü Vana

3 Dirsek

pc=5.25m

pc=0.5m

pc=0.05m

pc=0.09m

TOPLAM

▲pc=6.5m

Hesaplamanın yeni borulara göre yapıldığı düşünülüyor, yıpranma vs. için %15-20 artış uygulanacaktır.

Bu nedenle, toplam kayıp yaklaşık 8m. miktarda olur.

Hmt=Hg+▲p=Hgp+Hga+▲pc=39-3.5+8=43.5 m toplam

NM 50/20BE tip pompa seçilebilir.(Pompa diyagramına bakınız.)

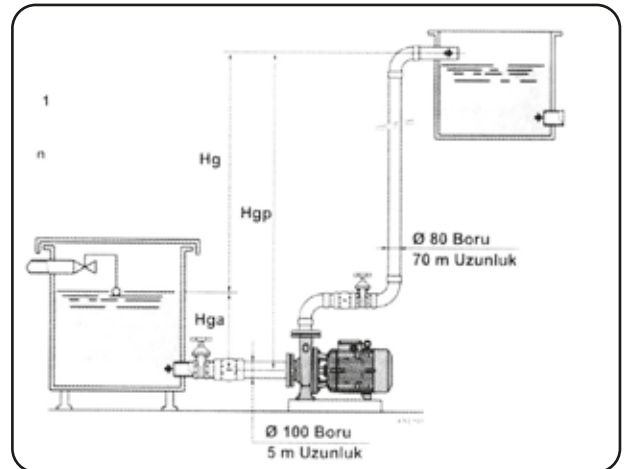

POMPA KAYIP CETVELİ

Tablo No.1

Çelik Boru için metre cinsinden yükseklik kaybı

Boru	Ø m ³ /h	Øl/mi n	1	3	6	9	12	18	24	30	36	42	48	60	90	120	180	240	300	360	420	
			16	50	100	150	200	300	400	500	600	700	800	1000	1500	2000	3000	4000	5000	6000	7000	
G 1	DN 25	HL v m/100m m/s	2.7 0.6	21 1.7	-	-	-	-	-	-	-	-	-	-	-	-	-	-	-	-	-	
G 1 1/4	DN 32		0.7 0.35	5.5 1	22 2.1	-	-	-	-	-	-	-	-	-	-	-	-	-	-	-	-	-
G 1 1/2	DN 40		-	1.8 0.7	7 1.35	14 1.9	23 2.5	-	-	-	-	-	-	-	-	-	-	-	-	-	-	-
G 2	DN 50		-	0.5 0.4	1.8 0.8	4 1.25	8 1.5	17 2.5	28 3.2	-	-	-	-	-	-	-	-	-	-	-	-	-
G 2 1/2	DN 65		-	-	0.6 0.5	1.2 0.75	2.1 1	4.2 1.4	8 2	12 2.5	17 3	22 3.4	28 4	-	-	-	-	-	-	-	-	-
	DN 80		-	-	-	-	0.8 0.7	1.6 0.95	2.8 1.25	4.2 1.6	6.5 2.5	7.5 2.6	10.5 3.3	15	-	-	-	-	-	-	-	-
	DN 100		-	-	-	-	-	0.55 0.6	0.9 0.8	1.4 1.1	2 1.25	2.4 1.4	3.5 1.8	5 2	11 3.2	20 4	-	-	-	-	-	-
	DN 125		-	-	-	-	-	-	-	-	-	0.9 0.95	1.2 1.1	1.8 1.4	4 2	6.5 2.7	15 4	-	-	-	-	-
	DN 150		-	-	-	-	-	-	-	-	-	-	0.6 0.9	1.5 1.4	2.5 1.6	5 2.7	8 3.5	14 4.8	-	-	-	-
	DN 200		-	-	-	-	-	-	-	-	-	-	-	0.4 0.8	0.6 1	1.3 2	2 2.6	3.5 3	4.6 2	6.5 2.3	-	-
	DN 250		-	-	-	-	-	-	-	-	-	-	-	-	-	0.4 1	0.7 1.3	1.1 1.6	1.6 2	2 2.3	-	-
	DN 300		-	-	-	-	-	-	-	-	-	-	-	-	-	-	0.3 0.9	0.45 1.25	0.7 1.4	0.9 1.6	-	-





Q Debi.

HL 100m. için yükseklik Kaybı

v= Akış Hızı: Emiş için max1.5m./san. ve basma için 3.m./s-an

Tablo No.2

Dirsek, çekvalf ve klapler için cm. cinsinden yükseklik kaybı

Su Akış Hızı	Dirsekler 					a = 90° Deveboynu dirsek 					Çıkış Valfı 	Klape 	Çekvalf 
	a- 30°	a- 40°	a- 60°	a- 80°	a- 90°	d/R = 0.4	d/R = 0.6	d/R = 0.8	d/R = 0.1	d/R = 1.5			
0.4	0.43	0.52	0.71	1.0	1.2	0.11	0.13	0.16	0.23	0.43	0.23	32	31
0.5	0.67	0.81	1.1	1.6	1.9	0.18	0.21	0.26	0.37	0.67	0.37	33	32
0.6	0.97	1.2	1.6	2.3	2.8	0.25	0.29	0.36	0.52	0.97	0.52	34	32
0.7	1.35	1.65	2.2	3.2	3.9	0.34	0.40	0.48	0.70	1.35	0.70	35	32
0.8	1.7	2.1	2.8	4.0	4.8	0.45	0.53	0.64	0.93	1.7	0.95	36	33
0.9	2.2	2.7	3.6	5.2	6.2	0.57	0.67	0.82	1.18	2.2	1.20	37	34
1.0	2.7	3.3	4.5	6.4	7.6	0.7	0.82	1.0	1.45	2.7	1.45	38	35
1.5	6.0	7.3	10	14	17	1.6	1.9	2.3	3.3	6	3.3	47	40
2.0	11	14	18	26	31	2.8	3.3	4.0	5.8	11	5.8	61	48
2.5	17	21	28	40	48	4.4	5.2	6.3	9.1	17	9.1	78	58
3.0	25	30	41	60	70	6.3	7.4	9	13	25	13	100	71
3.5	33	40	55	78	83	8.5	10	12	18	33	18	123	85
4.0	43	52	70	100	120	11	13	16	23	42	23	150	100
4.5	55	67	90	130	160	14	21	26	37	55	37	190	120
5.0	67	82	110	160	190	18	29	36	52	67	52	220	140

HİDROFOR NASIL SEÇİLİR?

GENEL TAVSİYELER

- > Belli bir kullanım yeri ve ilgili işletme şartları için en uygun olan hidrofor tipinin belirlenmesinde kriterler dikkate alınmalıdır: Çok kullanıcı ve debi gereksinimin zamana göre değişken olduğu uygulamalarda, toplam debi gereksinimini birden çok pompa ile karşılamak doğrudur. Örneğin; toplam debi gereksiniminin BÜmB/h olduğu bir uygulamada tek pompalı bir hidrofor yerine beherinin debi kapasitesi 20m³/h olan 3 pompalı bir hidrofor seçilmelidir.
- > Yedekleme fonksiyonu arzulandığında hidroforun bir pompasının devre dışı kalması durumunda, diğer pompalar tam debi gereksinimini karşılayabilecek kapasitede seçilmelidir. Örneğin; toplam debi gereksiniminin B0mB/h olduğu bir uygulamada tek pompalı bir hidrofor yerine beherinin debi kapasitesi 3Üm³/h olan 3 pompalı bir hidrofor seçilmelidir.
- > Pompa kapasitesinin ve kademe sayısının seçiminde, hidroforun alt ve üst basınç işletim noktalarının, verim eğrisinin uygun bölgesinde oluşmasına dikkat edilmelidir.
- > Pompa tipinin belirlenmesinde, hidroforun çalışacağı montaj şartlarına göre NPSH karakteristiğinin uygunluğu teyit edilmelidir. Hidroforun emiş yapması gerekecekse bu durum siparişte belirtilerek, ilgili yapısal önlemlerin alınması sağlanmalıdır.
- > Pompa tipinin ve hidroforu oluşturan diğer yapı elemanlarının doğru seçimi için akışkanın fiziksel ve kimyasal özellikleri dikkate alınmalıdır.
- > Seçilecek membranlı deponun hacmi kullanım şartlarına bağlıdır. Kesintisiz su kullanımının olduğu uygulamalarda ve frekans konvertörlü hidroforlarda hacmi daha küçük seçilebilirken, diğer uygulamalar için mümkün olduğunca büyük bir hacim faydalı olmaktadır. Membranlı deponun izin verilen işletme basınç sınırı, hidrofor pompasının sıfır debide yaratabilecekleri azami sistem basıncından daha yüksek olmalıdır.

Hidrofor Debisinin G (m³/h) Hesaplanması

Debi hesabı kullanıcı özelliklerine göre değişir. Örneğin bir hastane ile bir otele veya iş merkezi ile bir apartmana hizmet veren hidroforların debi hesabı farklıdır. Hidroforun kullanım amacı da debi hesabında dikkate alınan diğer önemli bir husustur. Örneğin, çok kullanıcı bir apartmana ait kullanma suyu hidroforunun debi hesabıyla, bir üretim hattının proses suyunu basınçlandıran hidroforun debi hesabı birbirinden çok farklıdır.

Debi hesaplamada iki ana kriter vardır. Bunlarda ilki birim zamanda tüketilmesi öngörülen su hacmi diğeri de çok kullanıcı sistemlerdeki eş zamanlı faktördür.

- > Bu iki kriterin bileşimi, kullanımın en fazla olduğu bir anda gerekli olan su debisini ifade eder ki, hidroforun kapasitesi bunu karşılayabilecek şekilde seçilmelidir.
- > Kullanma suyu hidroforlarının debi hesabı kullanıcı sayısı, beher kullanıcı için birim zamanda tüketilmesi öngörülen su hacmi ve eş zaman kullanım faktörü dikkate alınarak gerçekleştirilebilmektedir.
- > Eş zamanlı kullanım faktörü, çok kullanıcı bir sistemdeki kullanıcıların kaç tanesinin aynı anda öngörülen miktarda su tüketebileceği olasılığını değerlendiren faktördür.
- > Kullanıcı sayısı olarak, konutlar da yaşayan aile ve birey, iş yerlerinde çalışan insan, hastane ve otellerde ise kullanılan yatak sayısı gibi değerler dikkate alınmalıdır.

Kullanma Suyu Hidroforunun Debisinin Belirlenmesinde,

$G = A \times B \times T \times f$ (m³/ h olarak)

A=Aile sayısı [Daire veya bağımsız konu sayısı]

B=Birey sayısı/Aile

T=Bireyin günlük ortalama su tüketimi [Litre/Gün]

f=Eş zamanlı kullanım faktörü

Konutlarda Ortalama Su Tüketimi	
Toplu Konutlar	100-150 Litre/Gün/Birey
Lüks Apartmanlar	150-200 Litre/Gün/Birey
Lüks villa ve Yazlıklar	200-250 Litre/Gün/Birey

formülü kullanarak aşağıdaki değerlendirme yapılmaktadır.

DOĞRU HİROFOR TİPİ SEÇİMİ

Türkiye'de aile başına 4 veya 5 bireyin yaşadığı ve bireylerin günlük ortalama su tüketiminin 100-300 litre/gün kadar olduğu kabul edilmektedir.

Ortalama su tüketimi yaşam standartlarına bağlıdır.

Ortalama su tüketiminin belirlenmesinde yandaki tablodan faydalabilir.

Örnek: 40 daireli bir toplu konut yerleşim biriminde

$$Q=40 \times 4 \times 150 \times 0.35 = 8.4 \text{ m}^3/\text{h}$$

Hidrofor debisinin gerekli olduğu söylenebilir.

Hidroforların kullanılacağı yerin özellikleri hakkında daha detaylı bilgilerin olmadığı durumlarda istatistikî diyagramlardan seçim yapmakta debi belirlenmesinde sıkça kullanılan bir yöntemdir.

Altta ki diyagramlardan çeşitli kullanım yerleri için gerekli olan kullanma suyu debi değerlerini yaklaşık olarak tespit etmek mümkündür.

Diyagramlardan veya hesaplanarak tespit edilen debi, hidroforun sahip olması gereken toplam debi kapasitesini belirlemektedir. Ancak pompa sayısı ve dolayısıyla beher pompanın sağlaması gereken debi değeri hakkında bir bilgi vermemektedir.

Ancak özellikle belli kapasitelerden daha büyük hidroforların [örneğin 5m³/h ve daha büyük] çok pompalı seçilmesinde DIN normunun öngördüğü otomatik yedekleme özelliğinin yanı sıra işletiminde elektrik tasarrufu, yüksek konfor ve güvenlik gibi baska önemli nedenler de vardır.

Bu nedenle toplam debi gereksiniminin fazla olduğu kullanma suyu hidroforlarının çok pompalı olarak seçilmesi daha doğrudur.

Genel Yerlerdeki Ortalama Su Tüketimi	
Misafirhaneler	100-120 Litre/Gün/Misafir
Oteller	200-600 Litre/Gün/Yatak
Hastaneler	250-600 Litre/Gün/Hasta
Bürolar, İş Merkezleri	40-60 Litre/Gün/Çalışan
Okullar	5-20 Litre/Gün/Öğrenci
Yatılı Okullar	100-120 Litre/Gün/Öğrenci

Konut (Aile) Sayısı	Eş Zamanlı Kullanım Faktörü
4 Daireye kadar	0,66
5-10 daire	0,45
11-20 daire	0,40
21-50 daire	0,35
51-100 daire	0,30
100 daireden fazla	0,25

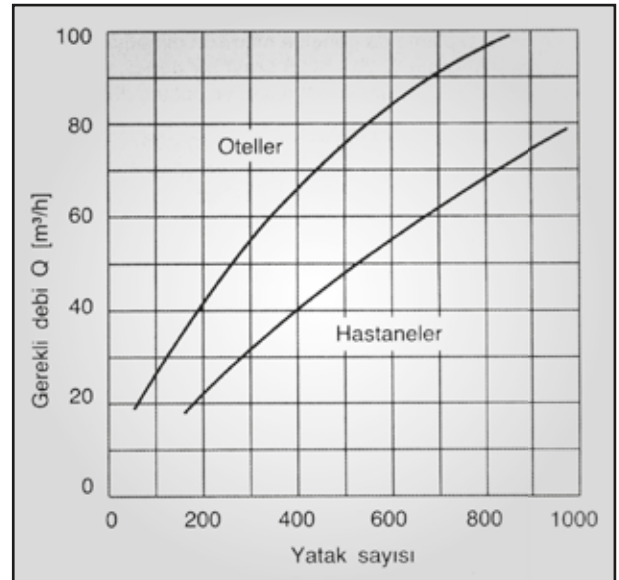
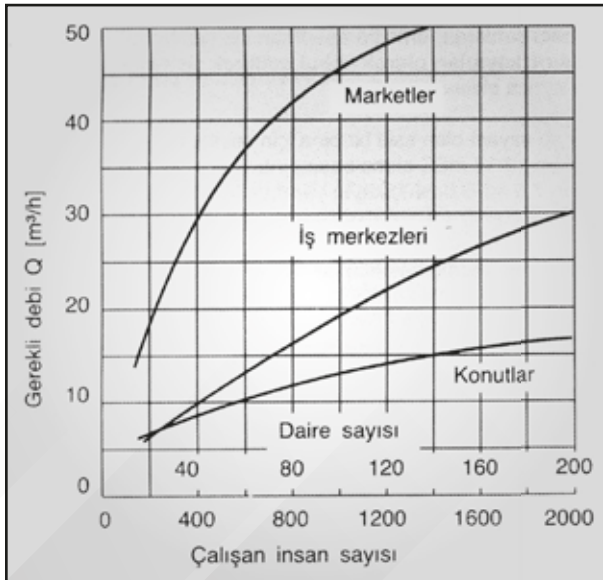

DOĞRU HİDROFOR TİPİ SEÇİMİ

Hidrofor Basıncının H (mSS) Hesaplanması

Hidroforun basınç kollektöründe bulunan basınç, hidroforun emiş kollektörüne gelen suyun ön basıncı ile hidroforun kendi oluşturduğu basıncın toplamıdır. Ancak Türkiye'de hidroforlar, genelde hidroforla aynı seviyedeki atmosfere açık bir su deposundan beslendikleri için suyun ön basıncı ihmal edilecek seviyelerdedir.

Hidroforun oluşturduğu basınç, kullanıcı tarafından belirtilmiş özel bir durum yoksa, yerleşim alanındaki en yüksek, en uzak veya tesisat olarak en kritik kullanıcıda yaklaşık 10-15 mSS seviyesinde bir akma basıncı gerçekleştirebilecek kadar olmalıdır.

Buna göre;

$$H = h + \sum \Delta p + 15 \text{ (mSS)}$$

H: En yüksek kullanıcının kod farkı (mSS)

$\sum \Delta p$: Tesisattaki toplam basınç kayıpları (mSS)

Olarak bulunan basınç, hidroforun çalışmaya başlayacağı Halt (alt basınç) noktası olarak kabul edilebilir.

Hidroforun çalışmayı durduracağı nokta olan Hüst (üst basınç) değeri ise basınç salterleri kullanılarak gerçekleştirilmiş bir pompalı hidroforlarda yaklaşık olarak

HÜST = HALT + 1,5 bar, üç pompalı hidroforlarda
HÜST = HALT + 2,5 bar kadardır.

Analog basınç algılayıcı, elektronik panolu hidroforlarda pompa sayısından bağımsız olarak HÜST = HALT + 1 bar olarak gerçekleştirilebilmektedir.

Tesisattaki toplam dirençlerin $\sum \Delta p$ hesaplanması her zaman kolay olmayabilir. Bunun için tesisatı oluşturan armatür, vana, boru ve bağlantı malzemelerinin tip, miktar ve ölçülerini bilmek ve bunların içinden geçecek olan su debisinde oluşacak dirençleri (basınç kayıplarını) hesaplayabilmek gereklidir.

Bu tür hesaplama da genelde mümkün olmadığından $\sum \Delta p$ olarak normal şartlarda (örneğin apartman tipi yapılarda) statik bina yüksekliğinin %20-25 arası bir değer, tesisattaki toplam basınç kayıpları olarak kabul edilerek sistemdeki bilinen direnç kayıpları (örneğin su sayaçları ve basınç düşürücüler) varsa bunlar ayrıca eklenmelidir.

Örnek: Statik yüksekliği 30m [Yaklaşık '1 Ü katlı] ve her daire girişinde bir su sayacı olan eski bir bina için seçilecek hidrofora ait alt basınç hesaplanırken, en yüksek kullanıcıda olması gereken '10-'15 mSS akma basıncına $30 \times '1, 25 + 7, 5 = 45$ mSS kadar bir ekleme yapılmalı. Burada su sayacının 7,5 mSS basınç kaybı yarattığı varsayılmıştır ve HALT =55-60 mSS civarında seçilmelidir.

Çok pompalı olarak seçilecek örneğin üç pompalı bir hidroforun üst basıncı HÜST (Durma basıncı) ise HÜST = HALT + 25 mSS = 80-85 mSS civarında seçilmelidir.

Bu örneklere göre seçilecek $G=24$ m³/h ve HALT = 55-60 Mss kapasitesine sahip üç pompalı bir hidrofor, DIN 1988 normuna uygun otomatik yedekleme fonksiyonuna sahip olacaktır.

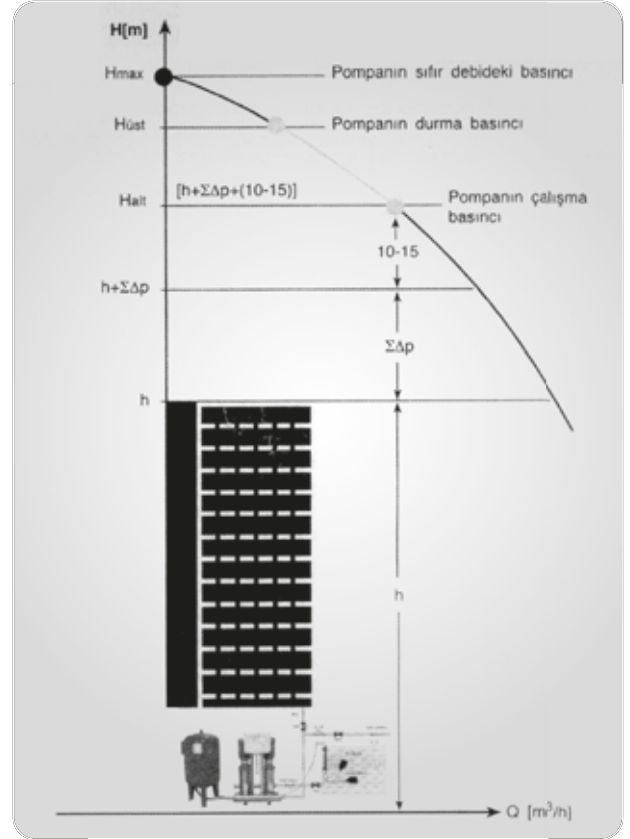

teknopomp

Teknolojik Pompa ve Hidrofor Sistemleri

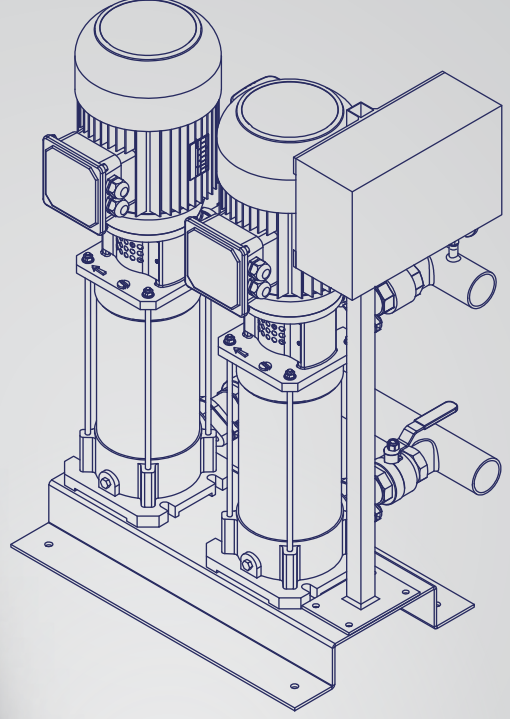

teknopomp

Teknolojik Pompa ve Hidrofor Sistemleri

+90 216 378 35 55

Teknolojik Pompa ve Hidrofor Sistemleri Tic. ve San. Ltd. Şti.
Ramazanođlu Mah. Öğrenci Sk. No: 30 Kurtköy-Pendik/İSTANBUL
Tel: +90 216 378 35 55 (Pbx) Fax: +90 216 378 85 77
info@teknopomp.com - www.teknopomp.com



TSEK



ISO 9001: 2008
NAVIGA
CERTIFICATION

